

EPSON
EXCEED YOUR VISION

使用说明书

多媒体液晶投影机

EB-C720XN

EB-C715X

EB-C713X

EB-C710X



EB-C705W

EB-C700W





说明书中图标的含义

• 安全指示

本资料和投影机采用一些图标来说明如何安全使用本投影机。
为了避免人身伤害或财产损失，请理解并遵守这些注意事项图标。

 警告	若忽视本图标表示的信息，可能会因错误操作处理而导致 人员受伤甚至死亡。
 注意	若忽视本图标表示的信息，可能会因错误操作处理而导致 人员受伤或身体伤害。

• 一般信息指示

注意	列示了如果不采取足够的措施可能引起投影机的损坏和人身伤害的内容。
	记述了方便用户使用的一些相关资讯。
	指明可以找到相关主题详细资讯的所在页。
	表示该符号前有下列划线的用语在用语解说中作了说明。请参阅“附录”中的“用语解说”部分。  “用语解说” 第118页
[名称]	指示遥控器或控制面板上按钮的名称。 示例：[Esc]按钮
菜单名称	表示配置菜单项目。 实例： 从 图像 中选择 亮度 。 图像 - 亮度

说明书中图标的含义 2

简介

投影机的功能 7

各机型的功能一览表	7
快速轻松的设置、投影和存放	8
使用 USB 电缆连接并投影 (USB Display)	8
检测投影机移动并自动校正图像失真	8
水平梯形校正滑钮	8
投影图像的有用功能	8
增加宽 (WXGA) 屏中的投影内容 (仅适用于 EB-C705W/EB-C700W)	8
连接到网络并投影计算机屏幕图像 (仅适用于 EB-C720XN)	9
使用 Quick Wireless Connection 轻松连接至计算机 (仅适用于 EB-C720XN)	9
最大程度地利用遥控器	9
使用文件摄像机放大和投影文件 (EB-C720XN/EB-C715X/EB-C713X/EB-C705W)	9
加强的安装功能	9

各部件的名称和功能 10

前面 / 上面	10
后	11
底面	12
控制面板	13
遥控	14
更换遥控器电池	17
遥控器操作范围	18

准备投影机

安装投影机 20

安装方法	20
安装方法	20
屏幕尺寸和大致的投影距离	21

连接设备 22

连接计算机	22
连接图像源	23
连接 USB 设备 (仅适用于 EB-C720XN/EB-C715X/EB-C713X/EB-C705W)	25
连接外部设备 (仅适用于 EB-C720XN/EB-C715X/EB-C713X/EB-C705W)	26
连接 LAN 电缆 (仅适用于 EB-C720XN)	26

基本的使用

投影图像 29

从安装到投影	29
自动探测输入信号, 并切换投影图像 (源搜索)	30
通过遥控器切换至目标图像	31
用 USB Display 投影	31
系统要求	31
首次连接	32
卸载	33

调节投影的图像 35

校正梯形失真	35
自动校正	35
手动校正	36
调节图像大小	38
调节图像位置	38
调节水平倾斜度	39
校正焦距	39
调节音量	39
选择投影质量 (选择颜色模式)	40
设定自动光圈	40
更改投影图像的长宽比	41
改变方法	41
更改外观模式	41

有用功能

投影功能 45

不使用计算机进行投影（幻灯片放映）（仅EB-C720XN/EB-C715X/EB-C713X/EB-C705W）	45
可以使用幻灯片放映投影的文件的规格	45
幻灯片放映示例	45
幻灯片放映操作方法	45
投影选择的图像	47
顺序投影文件夹中的图像文件（幻灯片放映）	48
图像文件显示设定和幻灯片放映操作设定	48
暂时隐去图像和声音（A/V无声）	49
使图像静止（Freeze）	50
光标功能（光标）	50
放大图像的局部（E变焦（E-Zoom））	51
使用遥控器来操作鼠标指针（无线鼠标）	52
保存用户标识	54
保存用户图样	55

安全功能 57

管理用户（密码保护）	57
密码保护类型	57
设定密码保护	57
输入密码	58
限制操作（控制面板锁定）	58
防盗锁	60
安装线锁	60

监视和控制 61

关于 EasyMP Monitor（仅适用于 EB-C720XN）	61
在网络浏览器中更改设定（Web控制）（仅适用于EB-C720XN）	61
投影机设置	61
显示Web控制画面	62
显示 Web Remote 画面	62
使用邮件通知功能报告问题（仅适用于EB-C720XN）	63
阅读错误通知邮件	63
使用SNMP进行管理（仅适用于EB-C720XN）	64
ESC/VP21 命令	64

命令表	64
电缆配线	65
关于PJLink（仅适用于EB-C720XN）	65
关于Crestron RoomView®（仅适用于EB-C720XN）	66
从计算机操作投影机	66

配置菜单

使用配置菜单 71

功能一览表 72

配置菜单表	72
网络菜单	73
图像菜单	73
信号菜单	74
设定菜单	76
扩展菜单	77
网络菜单（仅适用于EB-C720XN）	78
有关操作网络菜单的注解	79
软键盘操作	79
基本菜单	80
有线LAN菜单	81
邮件菜单	81
其它菜单	82
重设菜单	83
信息菜单（仅适用于显示）	83
重设菜单	84

故障排除

使用帮助 86

解决问题 87

读懂指示灯	87
看了指示灯仍不明白时	90
与图像有关的问题	91

不显示图像	91
不显示移动图像 (仅移动图像部分变黑)	92
投影自动停止	92
显示不支持消息。	92
显示无信号消息。	92
图像模糊、失焦或失真	93
图像中出现干扰或扭曲	93
图像被截 (变大) 或者变小, 或者外观不合适	94
图像颜色不正确	95
图像灰暗	95
投影开始时的问题	96
投影机打不开	96
其他问题	96
听不到声音或声音微弱	96
遥控器不起作用	97
我想更改消息和菜单的语言	97
即使投影机发生故障, 也收不到电子邮件 (仅适用于 EB-C720XN)	98
幻灯片放映中没有正确显示图像文件名称	98
关于 Event ID (仅适用于 EB-C720XN)	99

维护

清洁	101
清洁投影机表面	101
清洁镜头	101
清洁空气过滤器	101
更换消耗品	102
更换灯泡	102
灯泡更换期	102
如何更换灯泡	103
重设灯时	105
更换空气过滤器	105
空气过滤器更换期	105
如何更换空气过滤器	105

附录

选购件和消耗品	108
选购件	108
消耗品	108
屏幕尺寸和投影距离	109
投影距离 (适用于 EB-C720XN/EB-C715X/EB-C713X/EB-C710X)	109
投影距离 (适用于 EB-C705W/EB-C700W)	110
支持的监视器显示	112
支持的分辨率	112
计算机信号 (模拟 RGB)	112
分量视频	112
复合视频	112
来自 HDMI 端口的输入信号	112
规格	114
投影机一般规格	114
外形尺寸图	117
用语解说	118
一般告示	120
符号说明	120
一般告示:	121
索引	122



简介

本章介绍投影机的功能和各部件的名称。

各机型的功能一览表

可用的功能因所使用的机型而异。有关各个机型可用的功能一览表，请参阅下表。

功能	EB-C720XN	EB-C715X	EB-C713X	EB-C710X	EB-C705W	EB-C700W
USB Display*1	✓	✓	✓	✓	✓	✓
HDMI 连接*2	✓	✓	✓	-	✓	-
外部设备连接	✓	✓	✓	-	✓	-
自动垂直梯形校正	✓	✓	✓	✓	✓	✓
水平梯形校正滑钮	✓	✓	✓	-	✓	-
Quick Corner	✓	✓	✓	✓	✓	✓
网络连接	✓	-	-	-	-	-
Quick Wireless Connection*3	✓	-	-	-	-	-
幻灯片放映	✓	✓	✓	-	✓	-

*1 USB display 需要市售的 USB 电缆。

*2 HDMI 连接需要市售的 HDMI 电缆。

*3 Quick Wireless Connection 需要 Quick Wireless Connection USB Key。

快速轻松的设置、投影和存放

- 只需插入或拔下电源即可开启和关闭投影机。
- 可在较短的距离内投影到大屏幕上。
- 仅需一个调节杆，就可轻松进行高度调节。
- 无冷却延时，存放方便。

使用 USB 电缆连接并投影 (USB Display)

只要连接 USB 电缆，您就能在不使用计算机电缆的情况下投影计算机屏幕上的图像。

- ☛ “用 USB Display 投影” 第31页

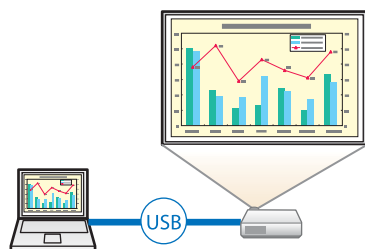

检测投影机移动并自动校正图像失真

本投影机可自动校正摆放或移动投影机时发生的垂直梯形失真。

- ☛ “自动校正” 第35页

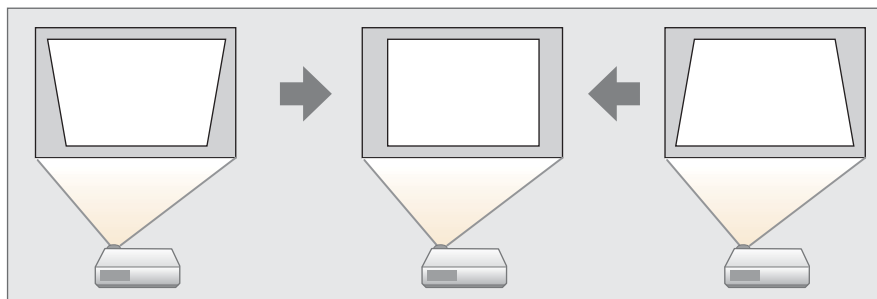

水平梯形校正滑钮

这使您可以快速校正投影图像中的水平失真。如果不能与屏幕平行安装投影机，这个很有用。

- ☛ “手动校正” 第36页

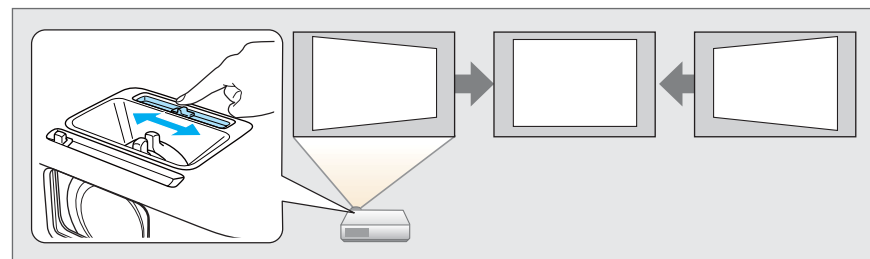

投影图像的有用功能

增加宽 (WXGA) 屏中的投影内容 (仅适用于 EB-C705W/EB-C700W)

使用具有 16:10 WXGA 宽液晶屏的计算机时，可以相同宽高比投影图像。此外，可以使用白板和其他横屏式屏幕。

- ☛ “更改投影图像的长宽比” 第41页

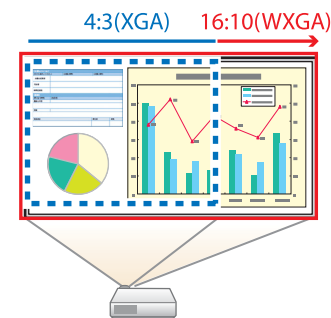

连接到网络并投影计算机屏幕图像（仅适用于EB-C720XN）

您可以将投影机连接到网络上的计算机并使用随附的 EasyMP Network Projection（应用程序软件）投影计算机屏幕。

☛ [EasyMP Network Projection操作指南](#)



使用 Quick Wireless Connection 轻松连接至计算机（仅适用于EB-C720XN）

只要将选购的 Quick Wireless Connection USB Key 连接到计算机，即可投影计算机屏幕。（仅适用于支持无线 LAN 的 Windows 计算机）

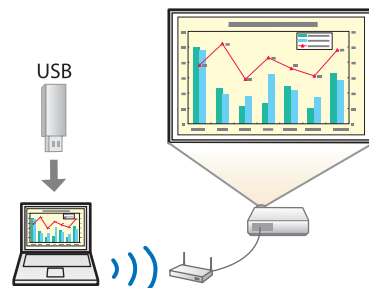

最大程度地利用遥控器

您可以使用遥控器来执行放大部分图像等操作。演示期间您还可以将遥控器用作光标或用作计算机的鼠标。

- ☛ “光标功能（光标）” [第50页](#)
- ☛ “放大图像的局部（E变焦（E-Zoom））” [第51页](#)
- ☛ “使用遥控器来操作鼠标指针（无线鼠标）” [第52页](#)

使用文件摄像机放大和投影文件（EB-C720XN/EB-C715X/EB-C713X/EB-C705W）

可以使用选购的文件摄像机投影纸质文件和对象。自动聚焦功能将自动调节图像的焦点。还可以使用数字变焦放大图像。

☛ “选购件” [第108页](#)

加强的安装功能

- **使用密码保护来限制和管理用户**
通过设定密码，您可以限制哪些人可以使用该投影机。
☛ “管理用户（密码保护）” [第57页](#)
- **操作锁限制控制面板上的按钮操作**
举办活动时、在学校或其他场合，您可以使用该功能防止有人未经允许就更改投影机设定。
☛ “限制操作（控制面板锁定）” [第58页](#)
- **安装有各种防盗装置**
本投影机安装有以下类型的防盗安全装置。
 - 防盗安全锁孔
 - 安全电缆安装点
 - ☛ “防盗锁” [第60页](#)

除非另行说明，否则将使用 EB-C720XN 的插图来解释说明书中的所有功能。

前面 / 上面

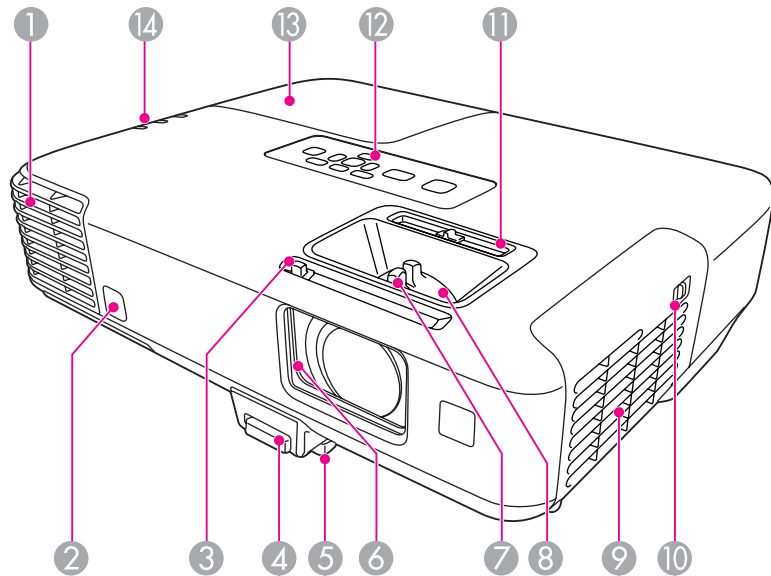

名称	功能
① 排气口	用于排出冷却投影机内部所用空气的排气孔。 <div style="border: 1px solid black; padding: 5px; margin-top: 10px;">⚠ 注意 投影时，请勿将脸或手贴近排气口，并请勿在排气口附近放置受热会翘曲或损坏的物体。</div>
② 遥控接收器	接收遥控器信号。
③ A/V 无声滑盖滑钮	滑动滑钮，可以打开和关闭 A/V 无声滑盖。
④ 撑脚调节杆	按撑脚调节杆以伸缩前可调撑脚。 ☛ “调节图像位置” 第38页

名称	功能
⑤ 前可调撑脚	将投影机安装在桌子等表面上时，可展开撑脚以调节图像的位置。 ☛ “调节图像位置” 第38页
⑥ A/V 无声滑盖	当不使用投影机时将滑盖关闭，可保护镜头。在投影过程中将滑盖关闭，可以隐藏图像和声音。 ☛ “暂时隐去图像和声音 (A/V 无声)” 第49页
⑦ 聚焦环	调节图像焦点。 ☛ “校正焦距” 第39页
⑧ 变焦环	调节图像大小。 ☛ “调节图像大小” 第38页
⑨ 进风口 (空气过滤器)	吸入空气以冷却投影机内部。 ☛ “清洁空气过滤器” 第101页
⑩ 空气过滤器盖开关按钮	打开和关闭空气过滤器盖。 ☛ “更换空气过滤器” 第105页
⑪ 水平梯形校正滑钮 (仅适用于EB-C720XN/EB-C715X/EB-C713X/EB-C705W)	校正投影图像中的水平失真。 ☛ “手动校正” 第36页
⑫ 控制面板	操作投影机。 ☛ “控制面板” 第13页
⑬ 灯泡盖	更换投影机内的灯泡时打开该盖。 ☛ “更换灯泡” 第102页
⑭ 指示灯	指示投影机的状态。 ☛ “读懂指示灯” 第87页

后

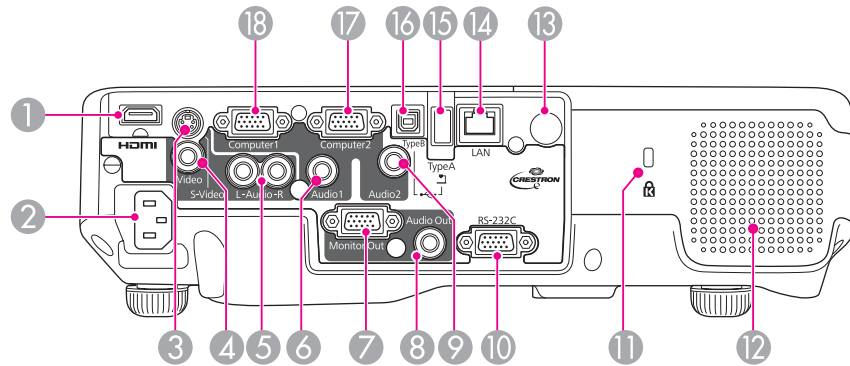

名称	功能
① HDMI 端口 (仅适用于EB-C720XN/ EB-C715X/EB-C713X/EB- C705W)	从 HDMI 兼容视频设备及计算机输入视频信号。本投影机与 HDCP 兼容。 ☛ “连接设备” 第22页
② 电源插座	连接电源线至投影机。 ☛ “从安装到投影” 第29页
③ S-Video 端口	用于来自视频源的 S-视频信号。
④ Video 端口	输入来自视频源的复合视频信号。
⑤ Audio-L/R 端口	<ul style="list-style-type: none"> 对于 EB-C720XN/EB-C715X/EB-C713X/EB-C705W 输入来自 S-Video 端口或 Video 端口所连设备的音频。 对于 EB-C710X/EB-C700W 输入来自 Computer 端口、S-Video 端口或 Video 端口所连设备的音频。
⑥ Audio1 端口 (仅适用于EB-C720XN/ EB-C715X/EB-C713X/EB- C705W)	输入来自 Computer1 端口所连设备的音频。

名称	功能
⑦ Monitor Out 端口 (仅适用于EB-C720XN/ EB-C715X/EB-C713X/EB- C705W)	将来自 Computer1 端口的模拟 RGB 信号输入输出到外部监视器。不能输出来自其他端口的信号输入或分量视频信号。
⑧ Audio Out 端口 (仅适用于EB-C720XN/ EB-C715X/EB-C713X/EB- C705W)	将来自当前投影的图像音频输出至外部扬声器。
⑨ Audio2 端口 (仅适用于EB-C720XN/ EB-C715X/EB-C713X/EB- C705W)	<ul style="list-style-type: none"> 输入来自 Computer2 端口所连设备的音频。 投影来自连接 USB(TypeA) 端口设备的图像时输入来自其他设备的音频。
⑩ RS-232C 端口	从计算机控制投影机时，请使用 RS-232C 电缆将投影机连接到计算机。该端口用于控制目的，通常情况下不要使用。 ☛ “ESC/VP21 命令” 第64页
⑪ 防盗安全锁孔	该防盗安全锁孔与 Kensington 公司生产的微型存放保安系统兼容。 ☛ “防盗锁” 第60页
⑫ 扬声器	输出音频。
⑬ 遥控接收器	接收遥控器信号。
⑭ LAN 端口 (仅适用于EB-C720XN)	连接 LAN 电缆以连接到网络。
⑮ USB(TypeA) 端口 (仅适用于EB-C720XN/ EB-C715X/EB-C713X/EB- C705W)	<ul style="list-style-type: none"> 连接 USB 内存设备或数码相机，并以幻灯片放映投影图像。 ☛ “不使用计算机进行投影（幻灯片放映）（仅 EB-C720XN/EB-C715X/EB-C713X/EB-C705W）” 第45页 此端口连接选购的文件摄像机。

名称	功能
16 USB(TypeB) 端口	<ul style="list-style-type: none"> 通过市售的 USB 电缆将投影机连接到计算机，并投影计算机上的图像。 ☛ “用 USB Display 投影” 第31页 通过市售的 USB 电缆将投影机连接到计算机，以便使用无线鼠标功能。 ☛ “使用遥控器来操作鼠标指针（无线鼠标）” 第52页
17 Computer2 端口 (仅适用于EB-C720XN/ EB-C715X/EB-C713X/EB- C705W)	输入来自计算机的图像信号及来自其他视频源的分量视频信号。
18 Computer1或 Computer端口	

底面

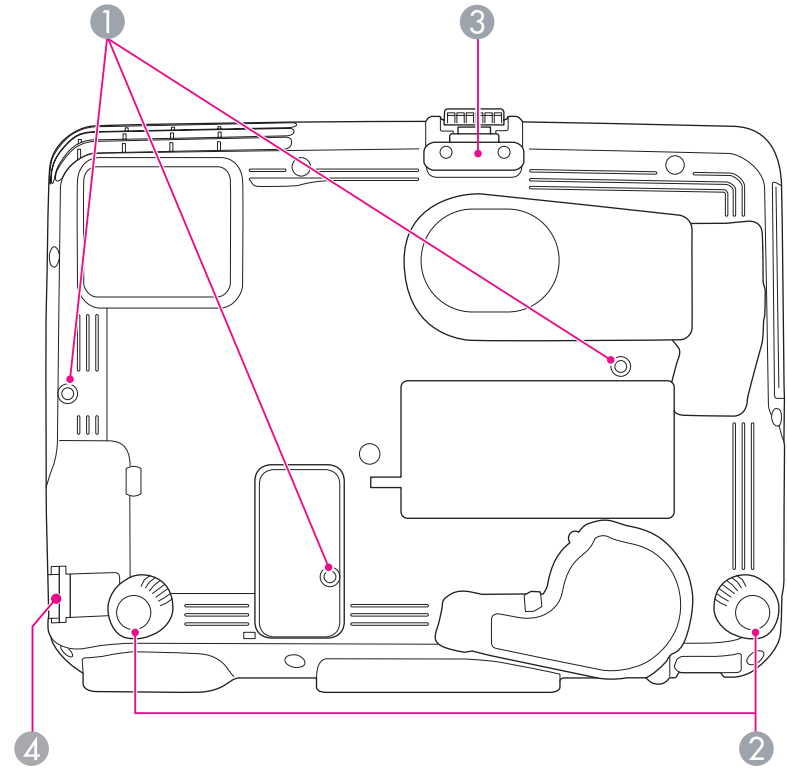

名称	功能
1 吊架固定点 (三点)	将投影机悬吊在天花板上时，请将选购的吊架安装在这里。 ☛ “安装投影机” 第20页 ☛ “选购件” 第108页
2 后撑脚	将投影机安装在桌子等表面上时，旋转以便展开和缩回该撑脚，从而调节水平倾斜度。 ☛ “调节水平倾斜度” 第39页

名称	功能
③ 前可调撑脚	将投影机安装在桌子等表面上时，可展开撑脚以调节图像的位置。 ☛ “调节图像位置” 第38页
④ 安全电缆安装点	将市售线锁穿过此处并锁住。 ☛ “安装线锁” 第60页

控制面板

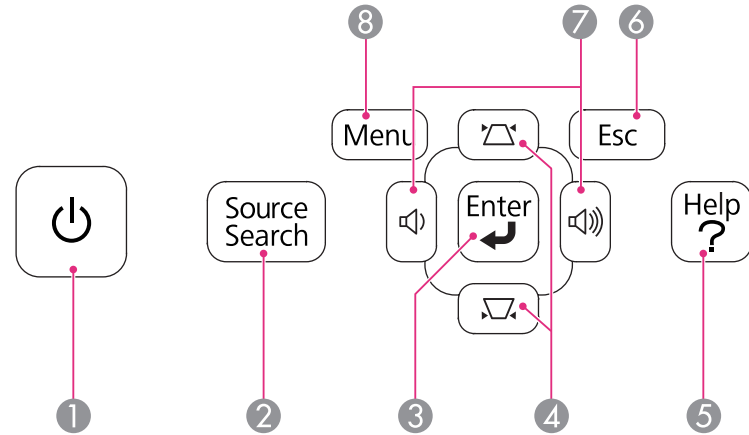

名称	功能
① [⏻] 按钮	打开或关闭投影机电源。 ☛ “从安装到投影” 第29页
② [Source Search] 按钮	切换到正在发送图像的下一个输入源。 ☛ “自动探测输入信号，并切换投影图像（源搜索）” 第30页
③ [Enter] 按钮 [↪]	<ul style="list-style-type: none"> 如果在显示配置菜单或帮助画面时按下该按钮，则接受并输入当前选择，并转到下一级。 如果在投影来自Computer端口的模拟 RGB 信号时按下该按钮，则可以自动优化跟踪、同步和位置。
④ [⏏][⏏] 按钮	<ul style="list-style-type: none"> 显示梯形校正屏幕让您纠正垂直和水平方向的梯形失真。 ☛ “手动校正” 第36页 如果在显示配置菜单或帮助画面时按下，则可使用这些按钮选择菜单项目和设定值。 ☛ “使用配置菜单” 第71页 ☛ “使用帮助” 第86页

名称	功能
5 [Help] 按钮	显示并关闭帮助画面，该帮助画面说明如何处理发生的问题。 ☛ “使用帮助” 第86页
6 [Esc]按钮	<ul style="list-style-type: none"> 按下该按钮结束当前正在使用的某项功能。 如果在显示配置菜单时按下该按钮，则转到前一级菜单。 ☛ “使用配置菜单” 第71页
7 [◀][▶] 按钮	<ul style="list-style-type: none"> 调节扬声器音量。 [▶] 增大音量。 [▶] 减小音量。 ☛ “调节音量” 第39页 显示梯形校正屏幕时校正水平方向的梯形失真。 ☛ “水平/垂直梯形校正” 第36页 如果在显示配置菜单或帮助画面时按下，则可使用这些按钮选择菜单项目和设定值。 ☛ “使用配置菜单” 第71页 ☛ “使用帮助” 第86页
8 [Menu] 按钮	显示和关闭配置菜单。 ☛ “使用配置菜单” 第71页

遥控

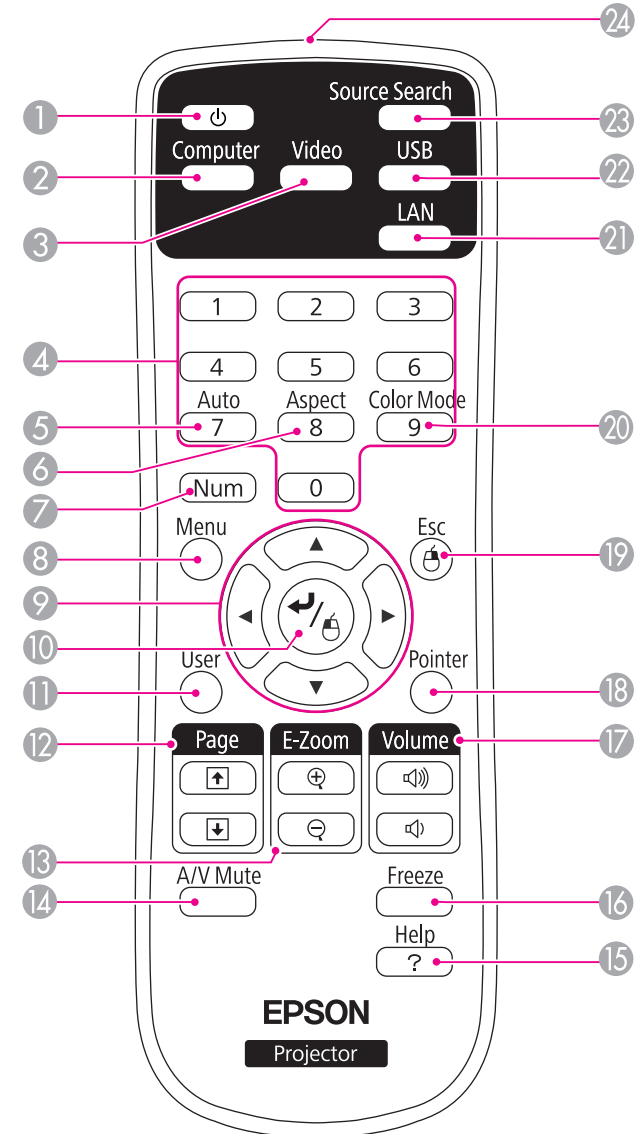

名称	功能
① [⏻] 按钮	打开或关闭投影机电源。 ● “从安装到投影” 第29页
② [Computer] 按钮	<ul style="list-style-type: none"> 对于 EB-C720XN/EB-C715X/EB-C713X/EB-C705W 每次按下该按钮，输入图像在来自 Computer1 端口与 Computer2 端口的图像之间切换。 对于 EB-C710X/EB-C700W 切换到来自 Computer 端口的图像。
③ [Video] 按钮	<ul style="list-style-type: none"> 对于 EB-C720XN/EB-C715X/EB-C713X/EB-C705W 每次按下该按钮，图像在 S-Video、Video 和 HDMI 端口之间切换。 对于 EB-C710X/EB-C700W 每次按下该按钮，输入图像在来自S-视频(S-Video) 端口与 视频(Video) 端口的图像之间切换。
④ 数字按钮	<ul style="list-style-type: none"> 输入密码。 ● “设定密码保护” 第57页 使用该按钮从配置菜单中输入网络设置的数字。
⑤ [Auto] 按钮	如果在投影来自Computer端口的模拟 RGB 信号时按下该按钮，则可以自动优化跟踪、同步和位置。
⑥ [Aspect] 按钮	每次按下该按钮，外观模式就会改变。 ● “更改投影图像的长宽比” 第41页
⑦ [Num] 按钮	按住该按钮并按数字按钮可输入密码和数字。 ● “设定密码保护” 第57页
⑧ [Menu] 按钮	显示和关闭配置菜单。 ● “使用配置菜单” 第71页

名称	功能
⑨ [⏪][⏩][⏴][⏵]按钮	<ul style="list-style-type: none"> 在显示配置菜单或帮助画面时，按下这些按钮可选择菜单项目和设定值。 ● “使用配置菜单” 第71页 投影幻灯片放映时，按下这些按钮显示前一个/下一个图像、旋转图像等。（仅适用于EB-C720XN/EB-C715X/EB-C713X/EB-C705W） ● “幻灯片放映操作方法” 第45页 使用无线鼠标功能时，鼠标光标会向所按按钮方向移动。 ● “使用遥控器来操作鼠标指针（无线鼠标）” 第52页
⑩ [↵] 按钮	<ul style="list-style-type: none"> 如果在显示配置菜单或帮助画面时按下该按钮，则接受并输入当前选择，并转到下一级。 ● “使用配置菜单” 第71页 使用无线鼠标功能时，该按钮用作鼠标左键。 ● “使用遥控器来操作鼠标指针（无线鼠标）” 第52页
⑪ [User] 按钮	从六个可用的配置菜单项目中选择最常用的项目，然后将其指定给该按钮。按 [User] 按钮会显示已分配的菜单项选择/调节屏幕，从而让您可以进行单触式设定/调节。 ● “设定菜单” 第76页 耗电量指定为默认设定。
⑫ [Page] 按钮 [⏴][⏵]	在使用以下投影方法时，更改 PowerPoint 等文件的页码。 <ul style="list-style-type: none"> 使用无线鼠标功能时 ● “使用遥控器来操作鼠标指针（无线鼠标）” 第52页 使用 USB Display 时 ● “用 USB Display 投影” 第31页 连接到网络上时（仅适用于EB-C720XN） 当使用幻灯片放映投影图像时，按下这些按钮显示前一个/下一个画面。（仅适用于EB-C720XN/EB-C715X/EB-C713X/EB-C705W）

名称	功能
13 [E-Zoom] 按钮 [+] [-]	在不改变投影尺寸的情况下放大或缩小图像。 ☛ “放大图像的局部 (E变焦 (E-Zoom))” 第51页
14 [A/V Mute] 按钮	<ul style="list-style-type: none"> 打开或关闭音频和视频。 ☛ “暂时隐去图像和声音 (A/V无声)” 第49页 您可以通过按住此按钮约五秒钟来如下更改投影模式。 前 ↔ 前/吊顶 后 ↔ 后/吊顶
15 [Help] 按钮	显示并关闭帮助画面，该帮助画面说明如何处理发生的问题。 ☛ “使用帮助” 第86页
16 [Freeze] 按钮	暂停或取消暂停图像。 ☛ “使图像静止 (Freeze)” 第50页
17 [Volume] 按钮 [<] [>]	[<] 减小音量。 [>] 增大音量。 ☛ “调节音量” 第39页
18 [Pointer] 按钮	显示屏幕光标。 ☛ “光标功能 (光标)” 第50页
19 [Esc]按钮	<ul style="list-style-type: none"> 按下该按钮结束当前正在使用的某项功能。 如果在显示配置菜单时按下该按钮，则转到前一级菜单。 ☛ “使用配置菜单” 第71页 使用无线鼠标功能时，该按钮用作鼠标右键。 ☛ “使用遥控器来操作鼠标指针 (无线鼠标)” 第52页
20 [Color Mode] 按钮	每次按下该按钮，颜色模式就会改变。 ☛ “选择投影质量 (选择颜色模式)” 第40页
21 [LAN] 按钮	切换到用 EasyMP Network Projection 投影的图像。使用选购的 Quick Wireless Connection USB Key 投影时，该按钮会切换至图像。(仅适用于EB-C720XN)

名称	功能
22 [USB] 按钮	每次按下该按钮，将在以下图像间切换。 <ul style="list-style-type: none"> USB Display 来自连接 USB(TypeA) 端口设备的图像 (仅适用于 EB-C720XN/EB-C715X/EB-C713X/EB-C705W)
23 [Source Search] 按钮	切换到正在发送图像的下一个输入源。 ☛ “自动探测输入信号，并切换投影图像 (源搜索)” 第30页
24 遥控发光部	输出遥控器信号。

更换遥控器电池

如果遥控器的反应滞后，或是遥控器在使用一段时间后不起作用，就可能是电池没电了。当发生这种情况时，请用新电池更换。准备好两支AA锰电池或碱性电池。除AA锰电池或碱性电池以外，不能使用其他电池。

注意

在处理电池之前，请务必阅读以下手册。

 [安全使用须知](#)

- 1** 取下电池盖。
一边推电池仓盖卡爪，一边向上提电池仓盖。

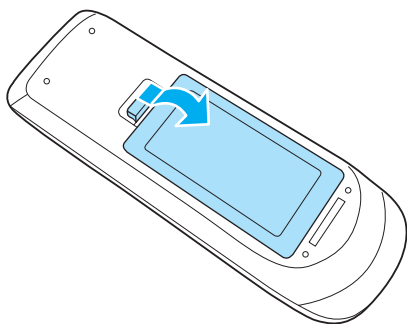

- 2** 请用新电池更换旧电池。

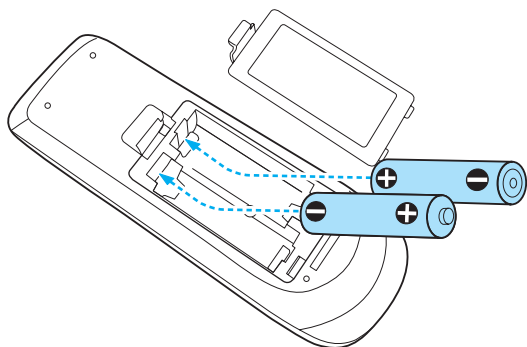

注意

核对电池仓内 (+) 和 (-) 极标志的位置，以确保电池以正确的方式装入。

- 3** 重新盖上电池盖。
按压电池舱盖，直至听到“喀嗒”声。

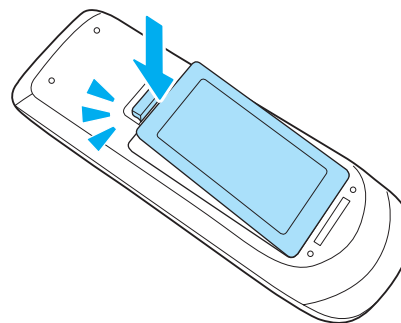

遥控器操作范围

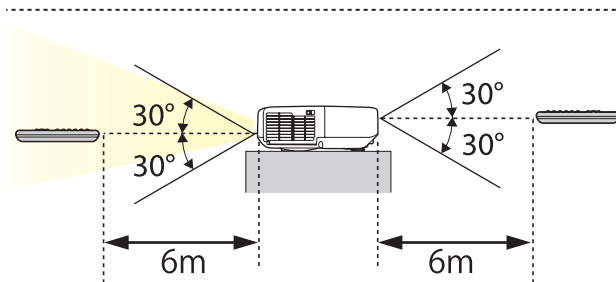
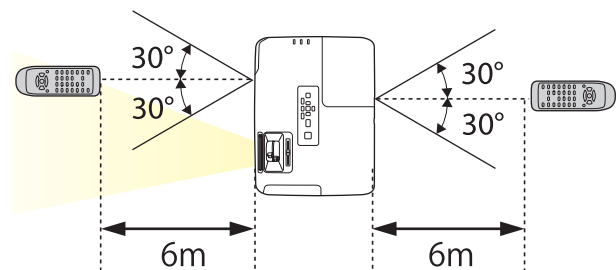



准备投影机

本章介绍如何安装投影机和连接投影源。

安装方法

投影机支持下列四种不同的投影方法。根据安装位置的条件安装投影机。

- 从屏幕前面投影图像。(前投影)
- 从半透明屏幕后面投影图像。(后投影)

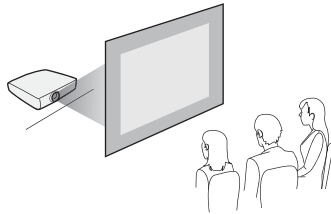
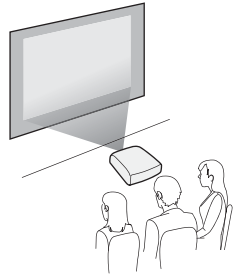

- 将投影机悬挂在天花板上，并从屏幕前面投影。(前/吊顶投影)
- 将投影机悬挂在天花板上，并从半透明屏幕后面投影。(后/吊顶投影)

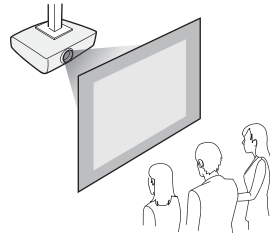
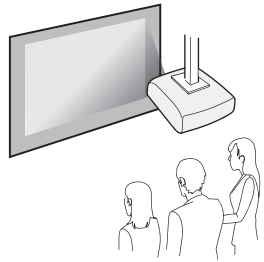

警告

- 从天花板（吊架）上悬挂投影机需要特殊的安装方法。如果没有正确安装，投影机可能坠落，从而造成事故和伤害。
- 如果您在吊架固定点使用粘合剂来防止螺丝松脱，或在投影机上使用滑润剂、油等，则投影机外壳可能裂开，而造成投影机从吊架上坠落。这可能会对吊架下的任何人造成严重人身伤害，并可能损坏投影机。
安装或调节吊架时，请勿使用粘合剂来防止螺丝松脱，同时请勿使用油或滑润剂等。

注意

- 请不要侧放着使用投影机。可能会因此发生故障。
- 请勿盖上投影机的进风口和排气口。如果盖上，内部温度会上升并可能导致火灾。



- 在天花板上悬挂投影机需要选购的吊架。
☛ “选购件” [第108页](#)
- 默认的投影设置是前。您可以从配置菜单从前更改为后。
☛ [扩展 - 投影 第77页](#)
- 您可以通过按住遥控器上的[A/V Mute]按钮约五秒钟来按如下方式更改投影模式。
前 ↔ 前/吊顶
后 ↔ 后/吊顶

安装方法

如下安装投影机。

- 安装投影机时，使其与屏幕平行。
如果安装的投影机与屏幕不平行，则投影的图像上会出现梯形失真。
- 将投影机放置在水平的表面上。
如果投影机倾斜，则投影的图像也会倾斜。

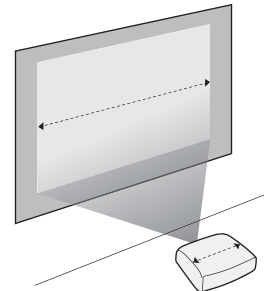



- 如果不能与屏幕平行安装投影机，请参阅以下内容。
 ● “校正梯形失真” [第35页](#)
- 如果不能在水平的表面上安装投影机，请参阅以下内容。
 ● “调节水平倾斜度” [第39页](#)
 ● “校正梯形失真” [第35页](#)

屏幕尺寸和大致的投影距离

投影尺寸由投影机与屏幕之间的距离决定。请参阅右图，根据屏幕尺寸选择最佳的位置。这些图显示了最大变焦时的大致最短距离。有关投影距离的详细信息，请参阅以下内容。

● “屏幕尺寸和投影距离” [第109页](#)



校正梯形失真时，投影的图像可能会缩小。

16:10 屏幕尺寸

EB-C705W/EB-C700W

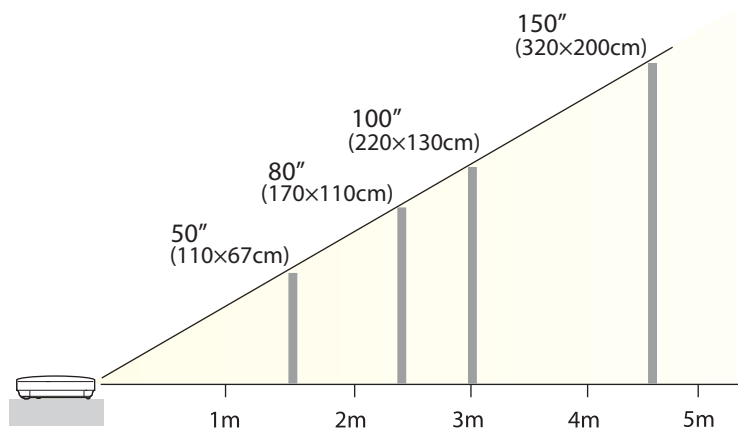

4:3 屏幕尺寸

EB-C720XN/EB-C715X/EB-C713X/EB-C710X

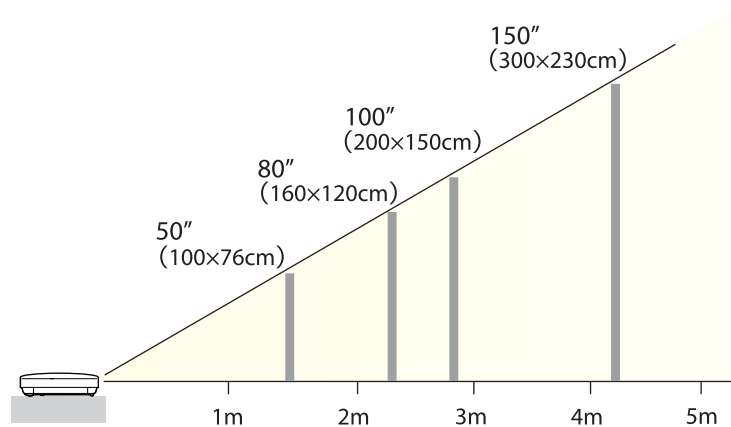

本节使用 EB-C720XN 的插图。

端口名称、位置和连接器方向会因所连接的源而异。

连接计算机

要从计算机投影图像，请使用以下方法之一连接计算机。

1 使用随附的计算机电缆时

将计算机的显示器输出端口连接到投影机的Computer端口。

可通过使用市售的音频电缆将计算机上的音频输出端口连接到投影机的音频输入从投影机的扬声器输出音频。对于EB-C720XN/EB-C715X/EB-C713X/EB-C705W，连接到 Audio1 或 Audio2 端口，对于EB-C710X/EB-C700W，连接到 Audio-L/R 端口。

2 使用市售的 USB 电缆时

将计算机的 USB 端口连接到投影机的 USB(TypeB) 端口。

您可以和投影图像一起发送计算机音频。

3 使用市售的 HDMI 电缆时（仅适用于EB-C720XN/EB-C715X/EB-C713X/EB-C705W）

将计算机的 HDMI 端口连接到投影机的 HDMI 端口。

您可以和投影图像一起发送计算机音频。

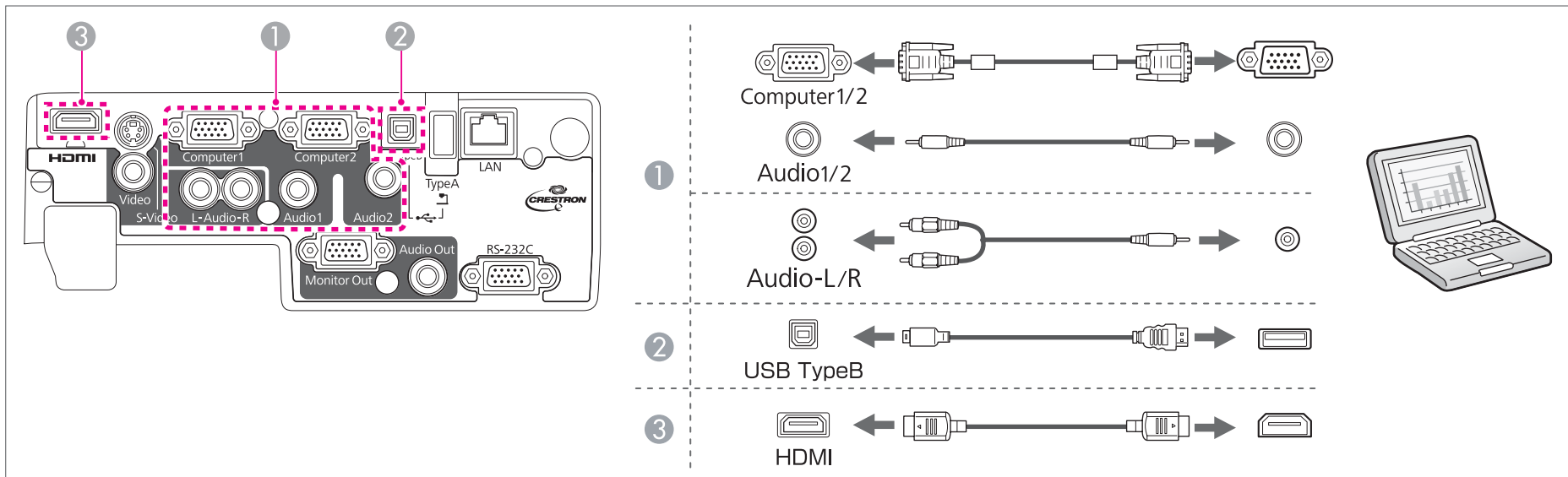



通过使用 USB 电缆将投影机连接到计算机，可以从计算机投影图像。该功能称为USB Display。

☛ “用 USB Display 投影” [第31页](#)

连接图像源

要从 DVD 机或 VHS 视频等投影图像，请使用以下方法之一连接到投影机。

① 使用市售的视频或 S-视频电缆时

将图像源上的视频输出端口连接到投影机的Video端口。

或者，将图像源上的S-视频(S-Video)输出端口连接到投影机的S-Video端口。

可通过使用市售的音频电缆将图像源上的音频输出端口连接到投影机的 Audio-L/R 端口从投影机的扬声器输出音频。

② 使用选购的分量视频电缆时

☛ “选购件” [第108页](#)

将图像源上的分量输出端口连接到投影机的Computer输入端口。

可通过使用市售的音频电缆将图像源上的音频输出端口连接到投影机的音频输入从投影机的扬声器输出音频。对于EB-C720XN/EB-C715X/EB-C713X/EB-C705W，连接到 Audio1 或 Audio2 端口，对于EB-C710X/EB-C700W，连接到 Audio-L/R 端口。

③ 使用市售的 HDMI 电缆时（仅适用于EB-C720XN/EB-C715X/EB-C713X/EB-C705W）

将图像源上的 HDMI 端口连接到投影机的 HDMI 端口。

您可以和投影图像一起发送图像源的音频。

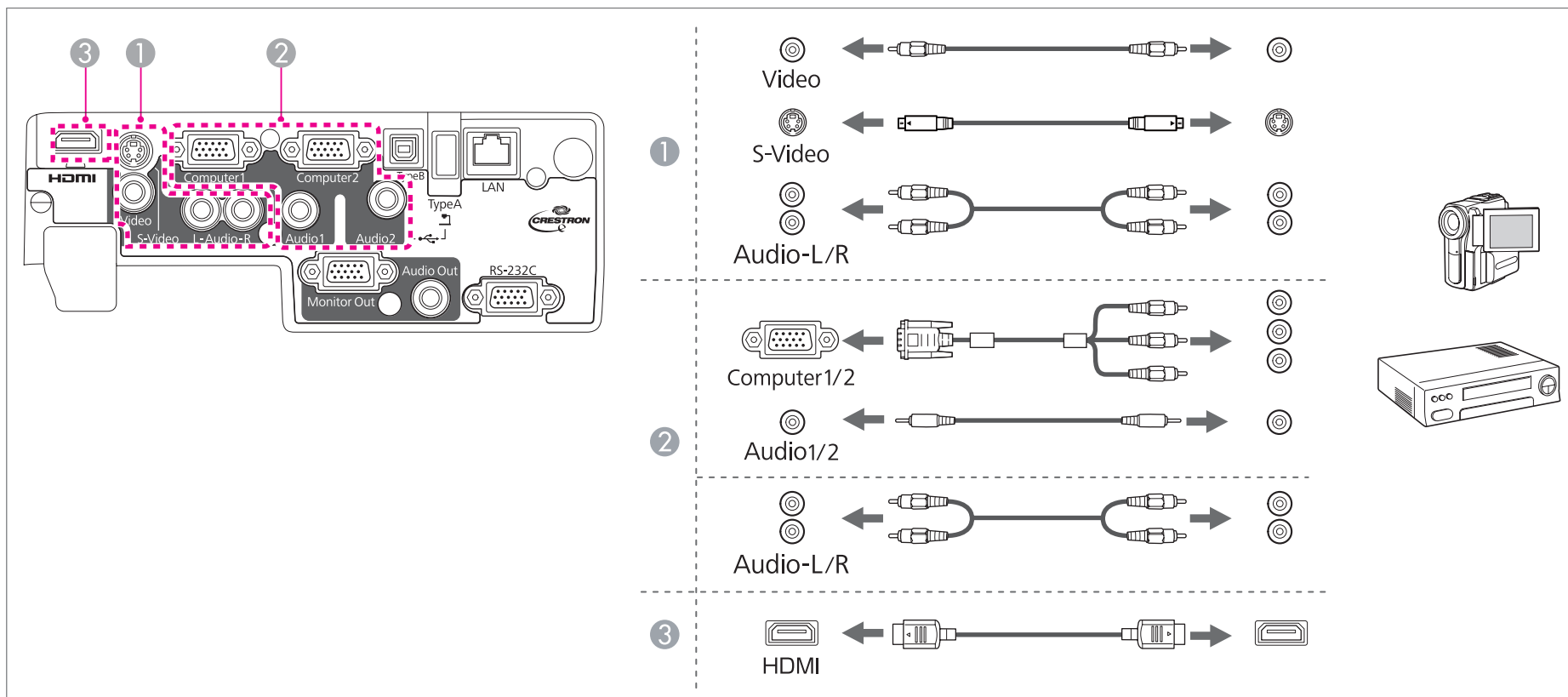

注意

- 当您输入源连接到投影机时如果输入源处于开启状态，则可能会导致故障。
- 如果插头的方向或形状不同，请勿强制插入。否则设备可能会受损或出现故障。



- 如果您要连接的源拥有特殊形状的端口，请使用随设备附带的电缆或选购的电缆将其连接到投影机上。
- 使用市售的 2RCA(L/R)/Mini-Pin 立体声音频电缆时，请确保上面标有“无电阻”。

连接 USB 设备（仅适用于EB-C720XN/EB-C715X/EB-C713X/EB-C705W）

您可以连接 USB 存储器、选购的文件摄像机、USB 兼容的硬盘和数码相机等设备。

使用随 USB 设备附带的 USB 电缆将 USB 设备连接到投影机上的 USB(TypeA) 端口。

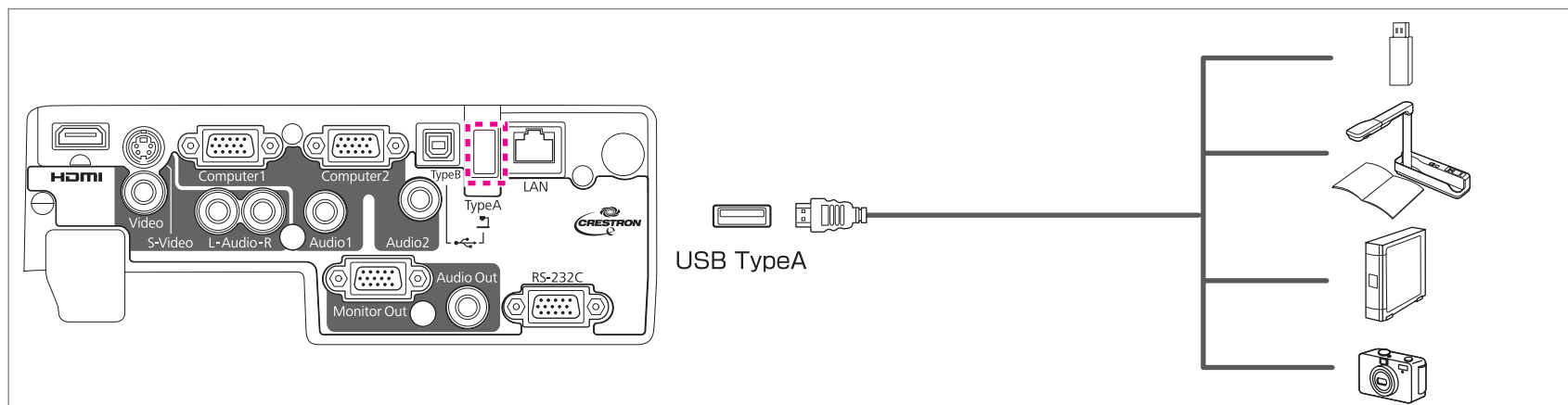

连接了 USB 设备时，您可以使用幻灯片放映投影 USB 存储器或数码相机上的图像文件。

☛ “幻灯片放映示例” [第45页](#)

如果在从其他输入端口投影图像期间连接文件摄像机，请按遥控器上的 [USB] 按钮或控制面板上的 [Source Search] 按钮，即可切换至来自文件摄像机的图像。

☛ “自动探测输入信号，并切换投影图像（源搜索）” [第30页](#)

注意

- 如果使用 USB 集线器，连接可能无法正常工作。数码相机和 USB 设备等设备应该直接连到投影机上。
- 连接和使用 USB 兼容的硬盘时，请务必连接随硬盘提供的 AC 适配器。
- 使用随附或指定用于该设备的 USB 电缆将数码相机或硬盘连接到投影机。
- 使用短于 3 m 的 USB 电缆。如果电缆超过 3 m，则幻灯片放映可能无法正常工作。

拆除 USB 设备

结束投影后，请从投影机上拆卸 USB 设备。对于数码相机或硬盘等设备，请关闭设备，然后将其从投影机上拆卸。

连接外部设备（仅适用于EB-C720XN/EB-C715X/EB-C713X/EB-C705W）

可通过连接外部监视器或扬声器输出图像和音频。

① 将图像输出到外部监视器时

使用随外部监视器提供的电缆将外部监视器连接到投影机的 Monitor Out 端口。

② 将音频输出到外部扬声器时

使用市售的音频电缆将外部扬声器连接到投影机的 Audio Out 端口。

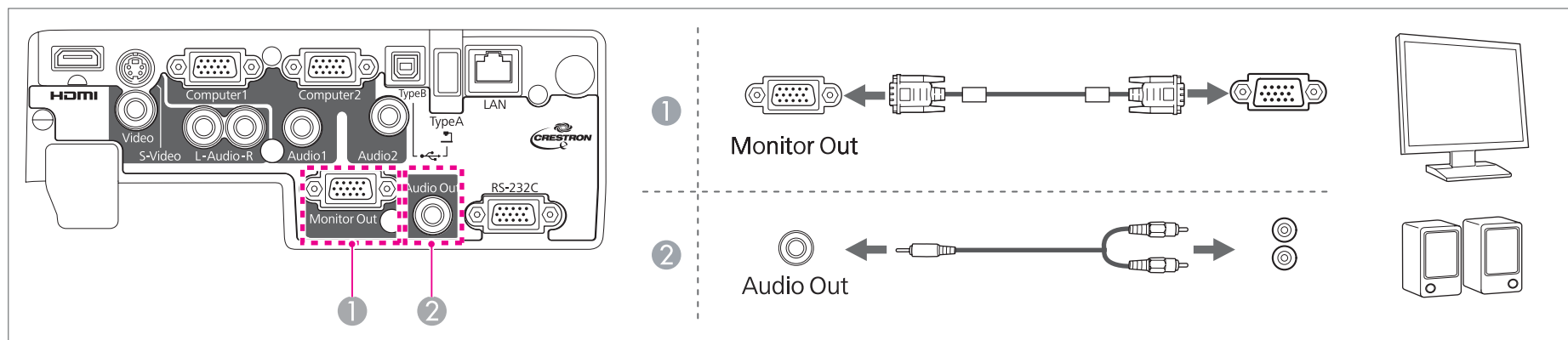

• 如果将待机模式设为**通讯开启**，则即使投影机处于待机模式，也可以将图像输出至外部监视器。

☛ **扩展 - 待机模式** 第77页

- 只有来自 Computer1 端口的模拟 RGB 信号可以输出到外部监视器。不能输出来自其他端口的信号输入或分量视频信号。
- 梯形校正等功能的设定量规、配置菜单或帮助画面无法输出到外部监视器上。
- 将音频电缆接头插入 Audio Out 端口后，投影机的内置扬声器即会停止输出音频，而切换为外部输出。

连接 LAN 电缆（仅适用于 EB-C720XN）

用市售的 100BASE-TX 或 10BASE-T LAN 电缆将网络集线器或其他设备上的 LAN 端口连接到投影机的 LAN 端口。

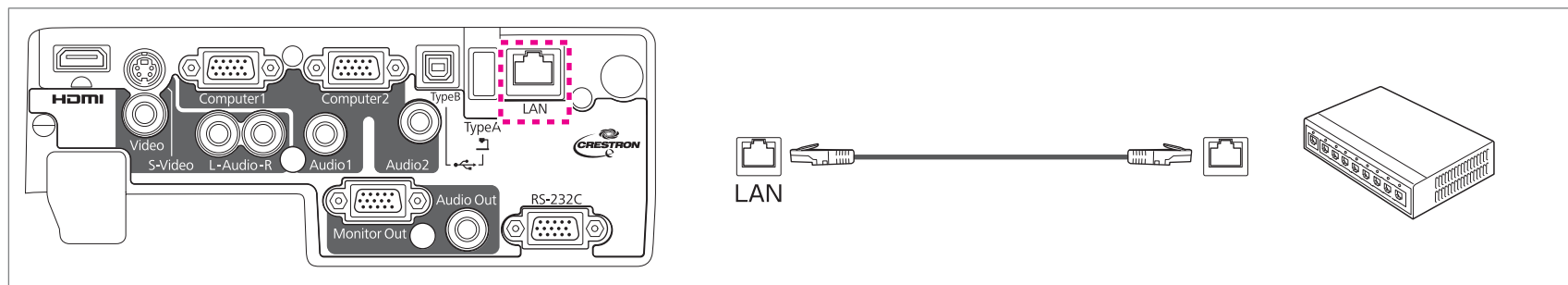

为防止发生故障，请使用 5 类 LAN 屏蔽电缆。



基本的使用

本章介绍如何投影和调节图像。

从安装到投影

本节说明使用计算机电缆将投影机连接到计算机以及投影图像的步骤。

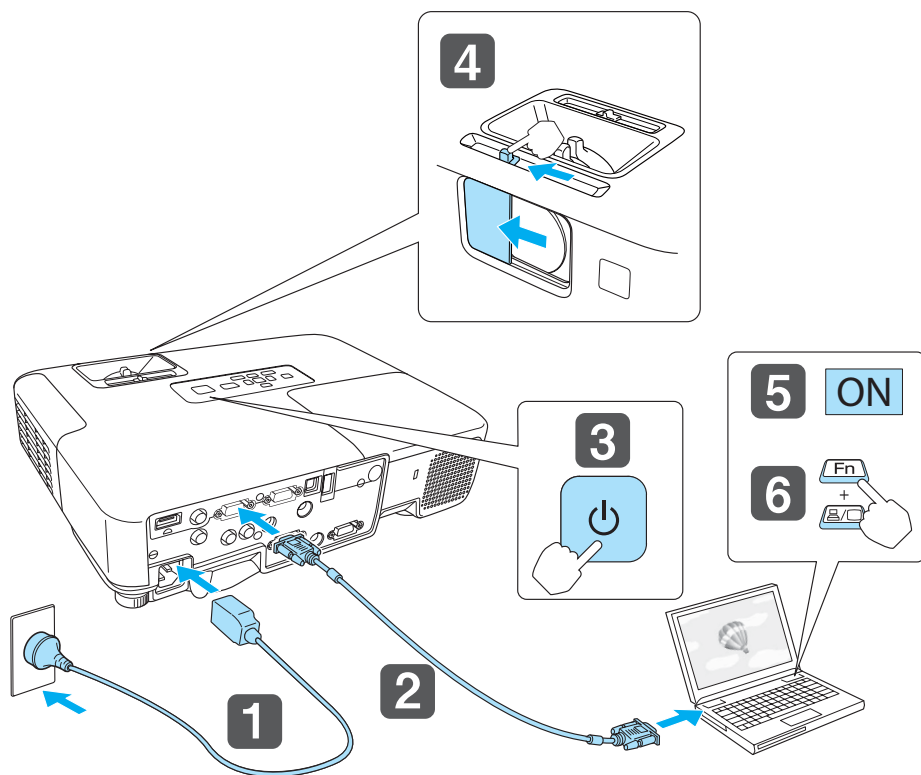

- 1 用电源线将投影机连接到电源插座。
- 2 用计算机电缆将投影机连接到计算机。
- 3 打开投影机。
- 4 滑开A/V无声滑盖。

5 启动计算机。

6 切换计算机的屏幕输出。

使用便携式计算机时，您需要切换计算机的屏幕输出。
按住 Fn 键（功能键），然后按 键。



切换的方法因所用的计算机而异。请参阅计算机随附的说明文件。

如果没有投影出图像，您可以使用以下方法之一切换投影的图像。

- 按下控制面板或遥控器上的 [Source Search] 按钮。
 - ☛ “自动探测输入信号，并切换投影图像（源搜索）” [第30页](#)
- 在遥控器上按下目标端口的按钮。
 - ☛ “通过遥控器切换至目标图像” [第31页](#)



投影图像后，如果必要，请调节图像。

- ☛ “校正梯形失真” [第35页](#)
- ☛ “校正焦距” [第39页](#)

自动探测输入信号，并切换投影图像（源搜索）

按下 [Source Search] 按钮投影来自当前接收图像的端口的图像。

使用遥控器

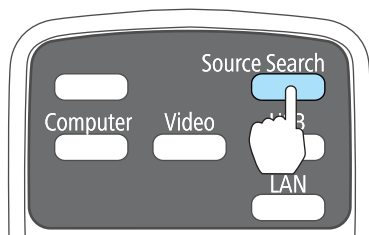

使用控制面板

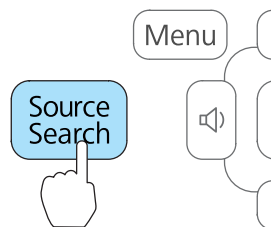

EB-C720XN

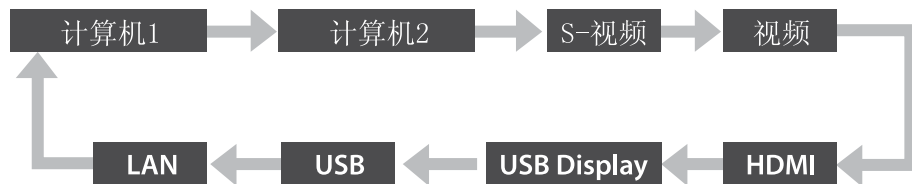

EB-C715X/EB-C713X/EB-C705W



EB-C710X/EB-C700W

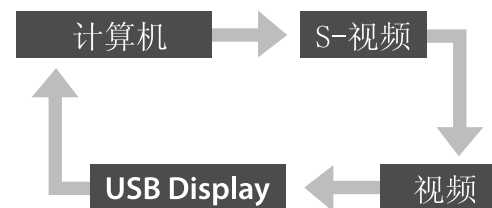

连接有两个或多个图像源时，按 [Source Search] 按钮，直至目标图像投影出来。

当连接了视频设备时，请在开始该操作前开启重放。



没有图像信号输入时，将显示以下画面。

实例：EB-C720XN

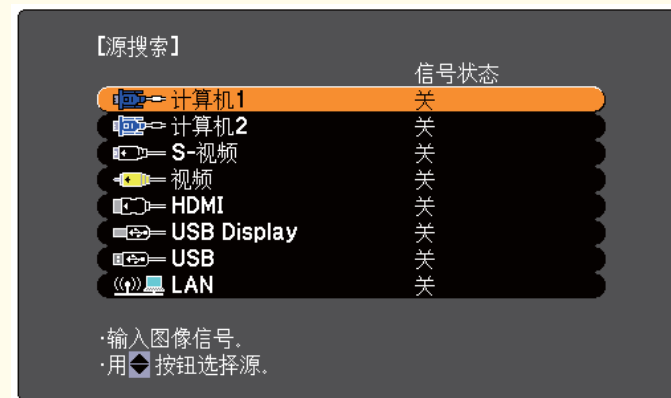

[方向键]:选择 [Enter]:回车

[Esc]:退出

通过遥控器切换至目标图像

您可以通过按下遥控器上的下列按钮来直接切换到目标图像。

遥控器

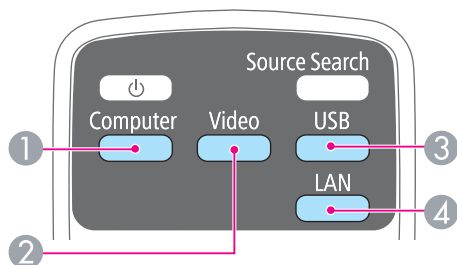

- ① 每次按下该按钮，将在从以下源输入的图像间切换。
 - Computer1 或Computer端口
 - Computer2 端口（仅适用于EB-C720XN/EB-C715X/EB-C713X/EB-C705W）
- ② 每次按下该按钮，将在从以下源输入的图像间切换。
 - S-Video 端口
 - Video 端口
 - HDMI 端口（仅适用于 EB-C720XN/EB-C715X/EB-C713X/EB-C705W）
- ③ 每次按下该按钮，将在从以下源输入的图像间切换。
 - USB Display
 - 来自连接 USB(TypeA) 端口设备的图像（仅适用于 EB-C720XN/EB-C715X/EB-C713X/EB-C705W）
- ④ 切换到用 EasyMP Network Projection 投影的图像。使用选购的 Quick Wireless Connection USB Key 投影时，该按钮会切换至图像。（仅适用于EB-C720XN）

用 USB Display 投影

通过使用 USB 电缆将投影机连接到计算机，可以从计算机投影图像。

您可以和投影图像一起发送计算机音频。

系统要求

对于 Windows

操作系统	Windows 2000*1	
	Windows XP*2	Professional 32 位 Home Edition 32 位 Tablet PC Edition 32 位
	Windows Vista	Ultimate 32 位 Enterprise 32 位 Business 32 位 Home Premium 32 位 Home Basic 32 位
	Windows 7	Ultimate 32/64 位 Enterprise 32/64 位 Professional 32/64 位 Home Premium 32/64 位 Home Basic 32 位 Starter 32 位
CPU	Mobile Pentium III 1.2 GHz 或更快 推荐：Pentium M 1.6 GHz 或更快	
内存容量	256 MB 或以上 推荐：512 MB 或以上	
硬盘可用空间	20 MB 或以上	

显示器	分辨率不低于 640x480 且不高于 1600x1200。 显示颜色：16 位色或以上
------------	---

*1 仅 Service Pack 4

*2 Service Pack 1除外

对于 Mac OS

操作系统	Mac OS X 10.5.x Mac OS X 10.6.x
CPU	Power PC G4 1GHz 或更快 推荐：Core Duo 1.83GHz 或更快
内存容量	512 MB 或以上
硬盘可用空间	20 MB 或以上
显示器	分辨率不低于 640x480 且不高于 1680x1200。 显示颜色：16 位色或以上

首次连接

首次使用 USB 电缆连接投影机和计算机时，需要安装驱动程序。对于 Windows 和 Mac OS，该过程会有所不同。



- 下次连接时不需要安装驱动程序。
- 从多个源输入图像时，请将输入源切换至 USB Display。
- 使用市售的 USB 电缆。
- 如果使用 USB 集线器，连接可能无法正常工作。将 USB 电缆直接连接到投影机。

对于 Windows

- 1** 使用 USB 电缆将计算机的 USB 端口连接到投影机的 USB(TypeB) 端口。



对于 Windows 2000 或 Windows XP，可能显示询问您是否要重新启动计算机的消息。选择否。

对于 Windows 2000

双击计算机、EPSON PJ_UD 和 EMP_UDSE.EXE。

对于 Windows XP

驱动程序安装会自动开始。

对于 Windows Vista/Windows 7

显示对话框时，单击运行 EMP_UDSE.exe。

- 2** 显示许可协议画面时，请单击同意。

- 3** 投影计算机图像。

投影出计算机图像之前可能会需要一段时间。保持设备的现状，并且不要断开 USB 电缆或关闭投影机的电源，直到投影出计算机图像。

- 4** 完成投影后请断开 USB 电缆。
断开 USB 电缆时，不需要使用安全删除硬件。



- 如果没有自动安装，请在计算机上双击**我的电脑 - EPSON_PJ_UD - EMP_UDSE.EXE**。
- 如果由于某种原因没有投影出任何内容，请在计算机上单击**所有程序 - EPSON Projector - Epson USB Display - Epson USB Display Vx.xx**。
- 在用户权限下使用运行 Windows 2000 的计算机时，会显示 Windows 错误消息，而且您可能无法使用软件。在这种情况下，请尝试将 Windows 更新至最新的版本，重新启动，然后尝试重新连接。
有关更多详细资料，请与当地经销商或以下文档中提供的最近地址联系。

 [Epson投影机联系清单](#)

对于 Mac OS

- 1** 使用 USB 电缆将计算机的 USB 端口连接到投影机的 USB(TypeB) 端口。
在 Finder 中显示 USB Display 的设置文件夹。
- 2** 双击 **USB Display 安装程序** 图标。
- 3** 按照屏幕指示进行安装。
- 4** 显示许可协议画面时，请单击**同意**。
输入管理员权限密码开始安装。
完成安装后，在 Dock 和菜单条中会显示 USB Display。
- 5** 投影计算机图像。
投影出计算机图像之前可能会需要一段时间。保持设备的现状，并且不要断开 USB 电缆或关闭投影机的电源，直到投影出计算机图像。

- 6** 结束投影时，从菜单条或 Dock 上的 **USB Display** 图标菜单中选择**断开**，然后拔下 USB 电缆。



- 如果在 Finder 中未自动显示 USB Display 设置文件夹，请在计算机上双击 **EPSON PJ_UD - USB Display 安装程序**。
- 如果由于某些原因而未投影出任何内容，请单击 Dock 中的 **USB Display** 图标。
- 如果在 Dock 中未出现 **USB Display** 图标，请从应用程序文件夹双击 **USB Display**。
- 如果从 Dock 上的 **USB Display** 图标菜单中选择**退出**，则连接 USB 电缆时不会自动启动 USB Display。

卸载

对于 Windows 2000

- 1** 单击**开始**，选择**设置**，然后单击**控制面板**。
- 2** 双击**添加/删除程序**。
- 3** 单击**更改或删除程序**。
- 4** 选择 **Epson USB Display** 并单击**更改/删除**。

对于 Windows XP

- 1** 单击**开始**，然后单击**控制面板**。
- 2** 双击**添加或删除程序**。
- 3** 选择 **Epson USB Display** 并单击**删除**。

对于 Windows Vista/Windows 7

- 1** 单击**开始**，然后单击**控制面板**。

- 2 单击程序下的卸载程序。
- 3 选择 **Epson USB Display** 并单击**卸载**。

对于 Mac OS

- 1 打开应用程序文件夹，双击 **USB Display**，再双击**工具**。
- 2 运行**USB Display**卸载程序。

校正梯形失真

您可以使用以下方法之一校正梯形失真。

- 自动校正（自动垂直梯形校正）
自动校正垂直梯形失真。
- 手动纠正（水平梯形校正滑钮）（仅适用于EB-C720XN/EB-C715X/EB-C713X/EB-C705W）
使用水平梯形校正滑钮手动纠正水平梯形失真。

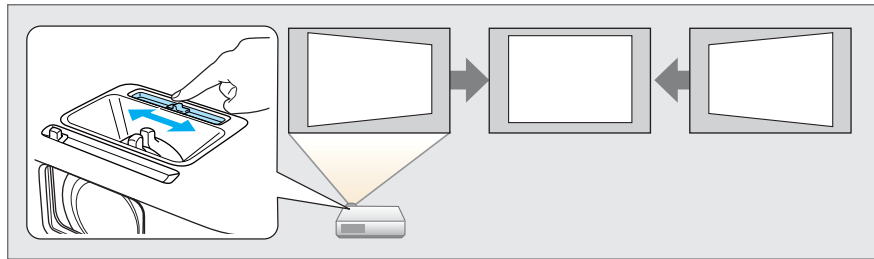

- 手动校正（水平/垂直梯形校正）
分别手动校正水平和垂直失真。

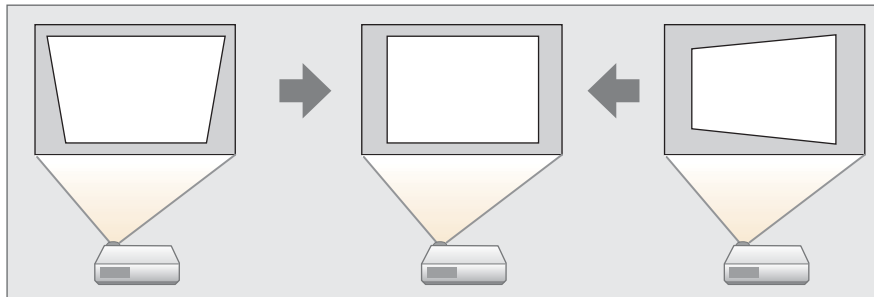

- 手动校正（Quick Corner）
分别手动校正四个角。

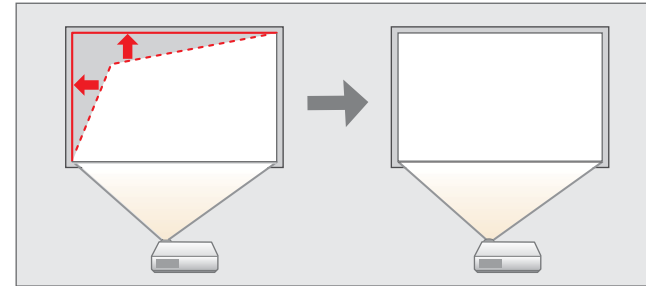

校正梯形失真时，投影的图像可能会缩小。

自动校正

自动垂直梯形校正

当投影机检测到任何运动，例如安装、被移动或倾斜时，它将自动校正垂直梯形失真问题。该功能称为自动垂直梯形校正。

当投影机检测到运动后约有两秒钟保持静止时，它将显示调整画面，然后自动校正投影的图像。

您可以使用自动垂直梯形校正以在下列情况中纠正投影图像。

校正角度：上下约 30°



- 仅当**投影**在配置菜单中被设定为前时，自动垂直梯形校正才可用。
☛ **扩展 - 投影 第77页**
- 如果不想启用自动垂直梯形校正，请将**自动垂直梯形校正**设为关。
☛ **设定 - 梯形校正 - 水平/垂直梯形校正 - 自动垂直梯形校正 第76页**

手动校正

您可以手动纠正梯形失真。

您可以使用水平/垂直梯形校正以在下列情况中纠正投影图像。

校正角度：左右约 30°/上下约 30°

水平梯形校正滑钮（仅适用于EB-C720XN/EB-C715X/EB-C713X/EB-C705W）

向右或向左移动水平梯形校正滑钮以执行水平梯形校正。

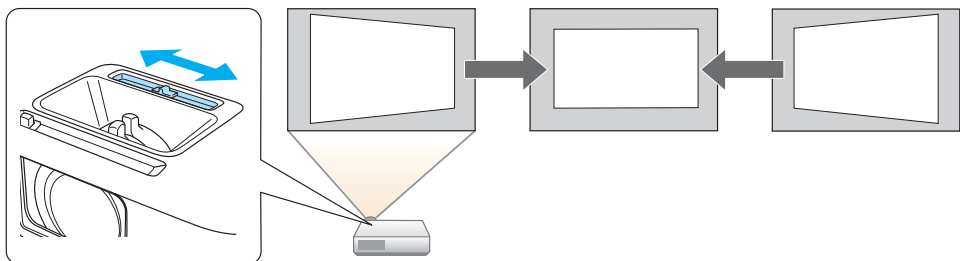

- 使用水平梯形校正滑钮时，将**水平梯形校正滑钮**设为开。
 ● **设定 - 梯形校正 - 水平/垂直梯形校正 - 水平梯形校正滑钮**
[第76页](#)
- 您也可以使用水平/垂直梯形校正校正垂直方向的梯形失真。

水平/垂直梯形校正

分别手动校正水平和垂直失真。

1 投影期间按控制面板上的 [▽] 或 [△] 按钮以显示梯形校正屏幕。



2 按以下按钮纠正梯形失真。

按 [▽] 或 [△] 按钮以纠正梯形失真。

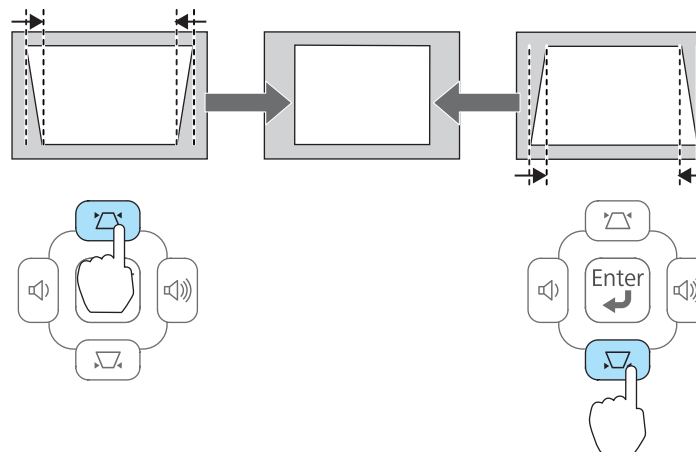

按 [◀] 或 [▶] 按钮以纠正水平失真。

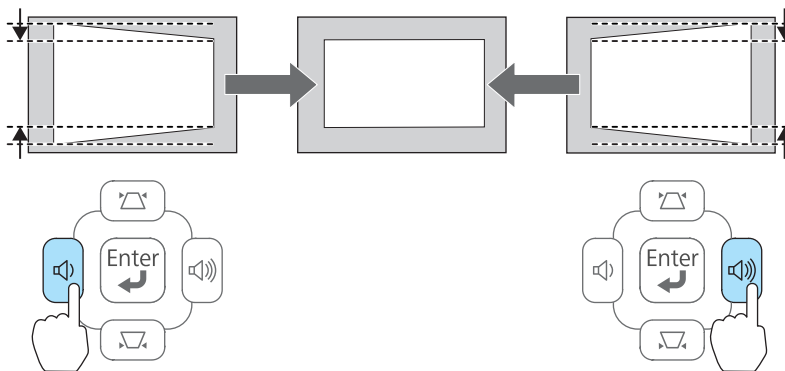



您可以从配置菜单设定水平/垂直梯形校正。

☛ 设定 - 梯形校正 - 水平/垂直梯形校正 第76页

Quick Corner

这使您可以分别校正投影图像四角中的每个角。

1 投影期间按 [Menu] 按钮。

☛ “使用配置菜单” 第71页

使用遥控器

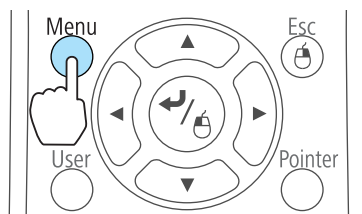

使用控制面板

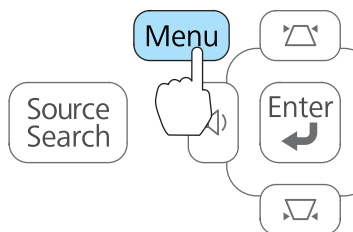

2 从设定中选择梯形校正。



[Esc]:返回 [◆]:选择 [↵]:回车 [Menu]:退出

3 选择 Quick Corner，然后按 [↵] 按钮。



[Esc]:返回 [◆]:选择 [↵]:回车 [Menu]:退出

4 使用遥控器上的 [↶]、[↷]、[↵] 和 [↷] 按钮，或控制面板上的 [↶]、[↷]、[↵] 和 [↷] 按钮选择要校正的角，然后按 [↵] 按钮。



5 使用遥控器上的 [↶]、[↷]、[↵] 和 [↷] 按钮或控制面板上的 [↶]、[↷]、[↵] 和 [↷] 按钮，校正角的位置。

按下 [↵] 按钮，则显示步骤 4 的屏幕。

如果调节时显示消息“不能再调节。”，则无法在灰色三角形显示的方向进一步调节形状。

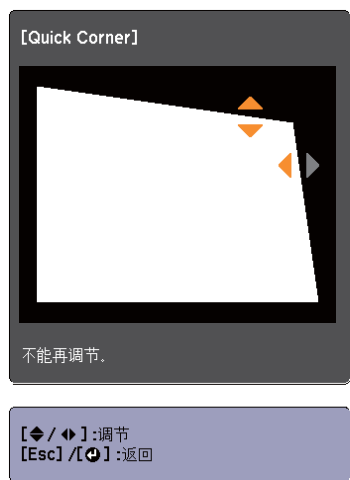

6 按照需要重复步骤 4 和 5 以调节任何剩余的角。

7 完成调节时，请按 [Esc] 按钮退出校正菜单。

由于**梯形校正**被更改为 **Quick Corner**，当您下一次按下控制面板上的 [△] 或 [▽] 按钮时，会显示步骤 4 中的角选择画面。如果您想要使用控制面板上的 [△] 或 [▽] 按钮执行水平和垂直校正，请将**梯形校正**更改为**水平/垂直梯形校正**。

☛ 设定 - 梯形校正 - 水平/垂直梯形校正 [第76页](#)



如果显示步骤 4 的角选择屏幕时按住 [Esc] 按钮约两秒钟，则会显示下列屏幕。

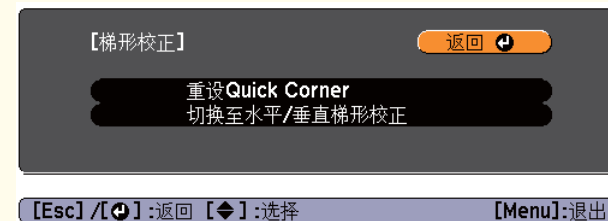

重设 Quick Corner: 重设 Quick Corner 校正的结果。
切换至水平/垂直梯形校正: 将校正方法切换为水平/垂直梯形校正。

☛ “设定菜单” [第76页](#)

调节图像大小

请旋转变焦环调节投影图像的大小。

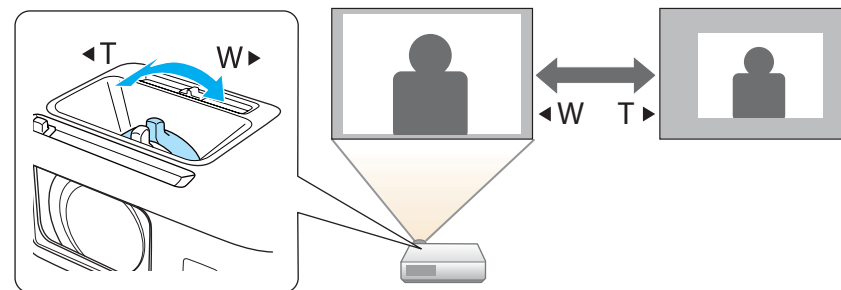

调节图像位置

按撑脚调节杆以伸缩前可调撑脚。您可以将投影机最多倾斜 16 度，以调节图像位置。

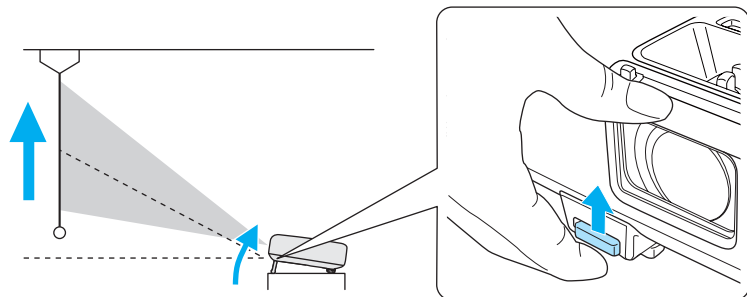

倾斜的角度越大，聚焦越难。安装投影机时使其只需倾斜很小的角度。

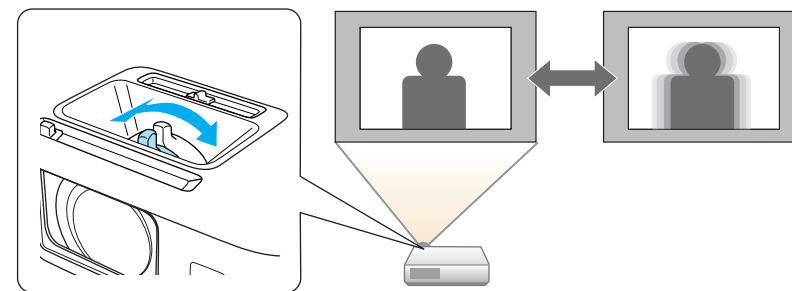

调节水平倾斜度

展开和缩回后撑脚，以调节投影机的水平倾斜度。

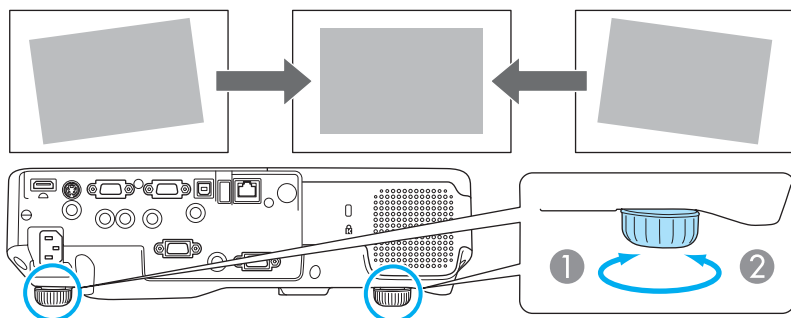

- ① 展开后撑脚。
- ② 缩回后撑脚。

校正焦距

您可以使用聚焦环校正焦距。

调节音量

您可以使用以下方法之一调节音量。

- 按控制面板或遥控器上的 [Volume] 按钮可调节音量。
 - [<] 减小音量。
 - [>] 增大音量。

使用遥控器

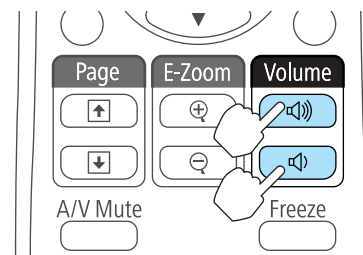

使用控制面板

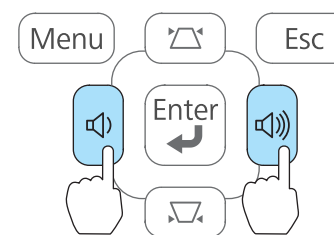

- 从配置菜单调节音量。
 - 设定 - 音量 [第76页](#)

注意

请勿在高音量启动。
突然发出过大的音量有可能会致听力失聪。在关机之前务必降低音量，以便开机后逐渐增大音量。

选择投影质量（选择颜色模式）

投影时，只需简单地选择与环境最相适应的设定，就能很容易地获得最佳的图像质量。图像亮度根据选择的模式而变化。

模式	应用
动态	此模式最适合于在明亮的房间内使用。这是最亮的模式，同时会呈现阴影效果。
上演	此模式最适合于在明亮的房间内使用彩色资料进行演示。
剧院	最理想在黑暗的房间观看电影。给图像带来自然色调。
照片*1	最理想在光亮的房间投影静止画面，如相片。图像生动，对比强烈。
运动*2	最理想在明亮的房间玩视频游戏。图像生动，活灵活现。
sRGB	最适合于投影符合 sRGB 颜色标准的图像。
黑板	即使在黑板（绿板）上投影，这个设定会给图像带来自然色调，好像在屏幕上投影一样。
白板	该设定最适合于使用白板进行演示。

*1 仅当输入信号是 RGB 或源为 USB Display、USB 或 LAN 时，此选择才可用。

*2 仅当输入信号是分量视频或输入源为视频(Video) 或 S-视频(S-Video) 时，此选择才可用。

每次按下 [Color Mode] 按钮，颜色模式名称会显示在屏幕上，并且颜色模式会改变。

遥控器

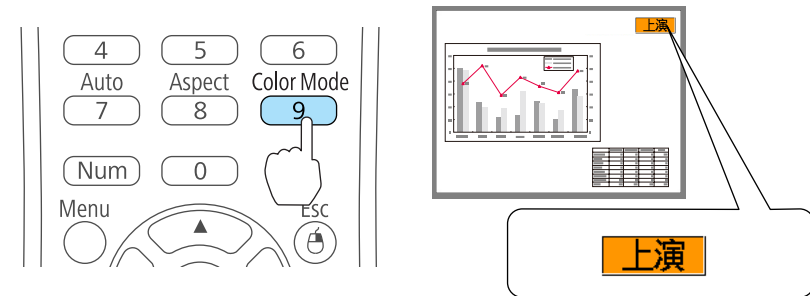

您可以从配置菜单设定颜色模式。
 图像 - 颜色模式 第73页

设定自动光圈

通过按显示图像的亮度自动设定光亮，可让您欣赏到深层次和丰富的图像。

- 按 [Menu] 按钮。
 “使用配置菜单” 第71页

使用遥控器

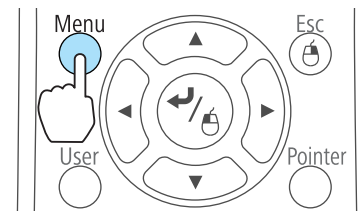

使用控制面板

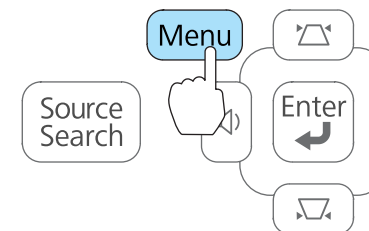

2 从图像选择自动光圈。



3 选择开。
该设定存储对应于各颜色模式。

4 按 [Menu] 按钮完成设定。

仅当颜色模式为动态或剧院时，才可设定自动光圈。

更改投影图像的长宽比

您可以更改投影图像的长宽比以配合类型、高度和宽度的比例以及输入信号的分辨率。

可用的外观模式因当前投影的图像信号而定。

改变方法

每次按下遥控器上的[Aspect]按钮，外观模式名称会显示在屏幕上，并且长宽比会改变。

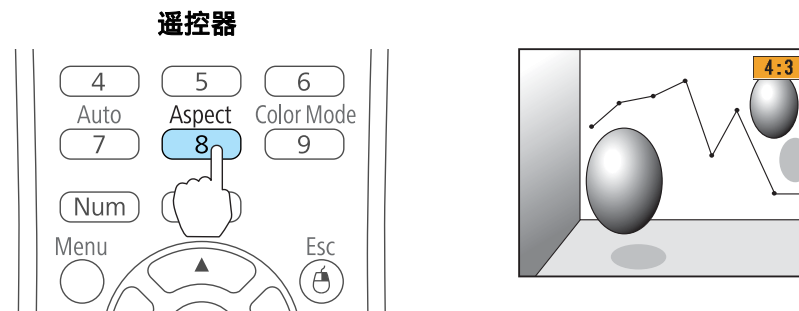

您可以从配置菜单设定长宽比。
☞ 信号 - 外观 第74页

更改外观模式

从视频设备或 HDMI 端口投影图像（对于 EB-C705W/EB-C700W）

每次按下[Aspect]按钮，会按照正常或自动、16:9、全屏、变焦和原始的顺序切换外观模式。

示例：1080p 信号输入（分辨率：1920x1080，长宽比：16:9）

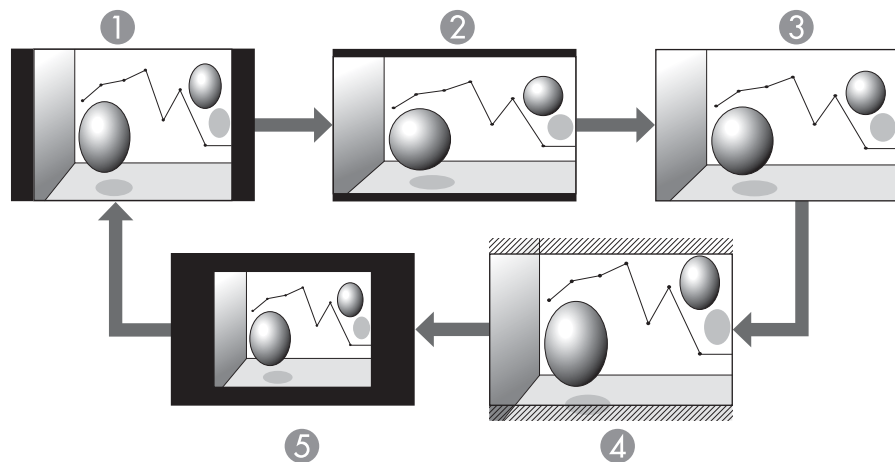

- ① 正常或自动
- ② 16:9
- ③ 全屏
- ④ 缩放
- ⑤ 原始

从视频设备投影图像 (适用于EB-C720XN/EB-C715X/EB-C713X/EB-C710X)

每次在遥控器上按下[Aspect]按钮，会按照 **4:3**、**16:9** 的顺序切换外观模式。

当输入 720p/1080i 信号并且外观模式设为 **4:3** 时，将应用 4:3 的缩放 (左右侧图像被切)。

示例：720p 信号输入 (分辨率：1280x720，长宽比：16:9)

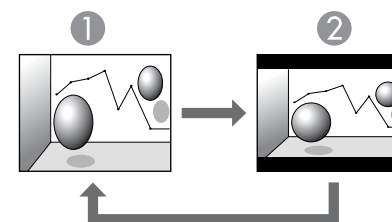

- ① 4:3
- ② 16:9

从 HDMI 端口投影图像 (适用于 EB-C720XN/EB-C715X/EB-C713X)

每次在遥控器上按下Aspect按钮，会按照**自动**、**4:3**、**16:9** 的顺序切换外观模式。

示例：1080p 信号输入 (分辨率：1920x1080，长宽比：16:9)

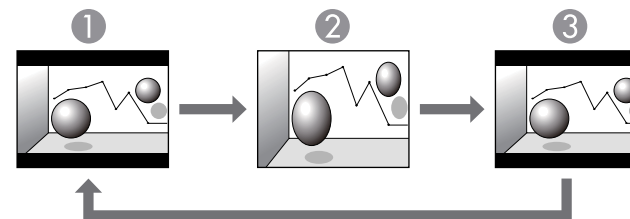

- ① 自动
- ② 4:3
- ③ 16:9

从计算机投影图像

以下列出了每个外观模式的投影示例。

EB-C705W/EB-C700W

外观模式	输入信号	
	XGA 1024X768(4:3)	WXGA 1280X800(16:10)
正常		
16:9		
全屏		
缩放		
原始		

EB-C720XN/EB-C715X/EB-C713X/EB-C710X

外观模式	输入信号	
	XGA 1024X768(4:3)	WXGA 1280X800(16:10)
正常		
4:3		
16:9		



如果图像的某些部分丢失，请根据计算机面板的尺寸，从配置菜单将分辨率设定为宽屏或正常。

☞ 信号 - 分辨率 [第74页](#)



有用功能

本章介绍有用的演示技巧和安全功能。

不使用计算机进行投影（幻灯片放映）（仅EB-C720XN/EB-C715X/EB-C713X/EB-C705W）

通过将 USB 存储器或 USB 硬盘等 USB 存储设备连接到投影机，您可以在不使用计算机的情况下投影设备上存储的文件。该功能称为幻灯片放映。



- 有可能无法使用具有安全功能的 USB 存储设备。
- 即使您按下了控制面板上的 [△] 和 [▽] 按钮，您也无法在投影幻灯片放映的同时校正梯形失真。

可以使用幻灯片放映投影的文件的规格

类型	文件类型（扩展名）	注解
图像	.jpg	不能投影以下文件： - CMYK 颜色模式格式 - 逐行格式 - 分辨率超过 8192x8192 的图像 由于 JPEG 文件的特性，如果压缩率过高，有可能无法清晰地投影图像。
	.bmp	无法投影分辨率超过 1280x800 的图像。
	.gif	<ul style="list-style-type: none"> • 无法投影分辨率超过 1280x800 的图像。 • 无法投影 GIF 动画。
	.png	无法投影分辨率超过 1280x800 的图像。



- 连接和使用 USB 兼容的硬盘时，请务必连接随硬盘提供的 AC 适配器。
- 本投影机不支持某些文件系统，因此请使用在 Windows 下格式化的媒体。
- 以 FAT16/32 格式化媒体。

幻灯片放映示例

投影存储在 USB 存储设备上的图像



☛ “投影选择的图像” [第47页](#)

☛ “顺序投影文件夹中的图像文件（幻灯片放映）” [第48页](#)

幻灯片放映操作方法

虽然以下步骤是根据遥控器进行说明的，但您可以在控制面板上执行同样的操作。

启动幻灯片放映

- 1** 请将源变更为 USB。
 - ☛ “通过遥控器切换至目标图像” [第31页](#)
- 2** 将 USB 存储设备或数码相机连接到投影机。
 - ☛ “连接 USB 设备（仅适用于EB-C720XN/EB-C715X/EB-C713X/EB-C705W）” [第25页](#)
 幻灯片放映启动，显示文件列表画面。

- JPEG 文件以缩略图方式显示（文件内容以小图显示）。
- 其他文件或文件夹以图标形式显示，如下表所示。

图标	文件	图标	文件
	JPEG 文件*		BMP 文件
	GIF 文件		PNG 文件

* 如果无法以缩略图方式显示，则以图标显示。



- 也可以将存储卡插入 USB 读卡器，然后将读卡器连接到投影机。但本投影机有可能不兼容某些市售 USB 读卡器。
- 当显示以下屏幕（选择驱动器屏幕）时，请按 []、[]、[] 和 [] 按钮选择要使用的驱动器，然后按 [] 按钮。

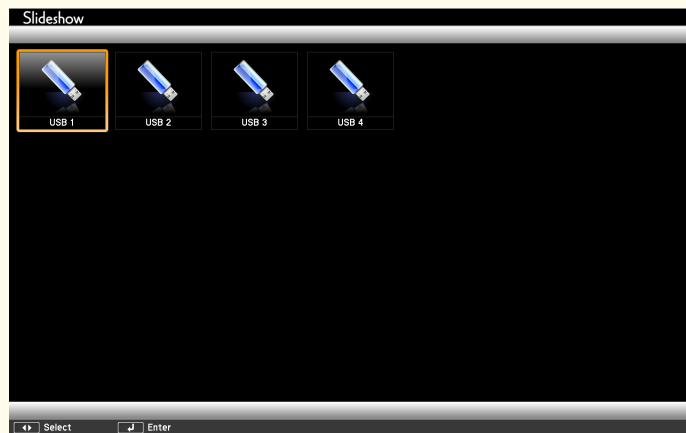

- 要显示选择驱动器画面，请将光标移动到文件列表画面顶部的**选择驱动器**上，然后按 [] 按钮。

投影图像

- 1 使用 []、[]、[] 和 [] 按钮选择您想要投影的文件或文件夹。



如果当前画面中没有显示所有文件和文件夹，请按遥控器上的 [] 按钮，或者将光标移动到画面底部的下一页上，然后按 [] 按钮。

要返回到前一画面，请按遥控器上的 [] 按钮，或将光标移动到画面顶部的上一页上，然后按 [] 按钮。

- 2 按下 [] 按钮。

此时会显示所选择的图像。

选择文件夹时，会显示所选文件夹内的文件。要返回到前一画面，请将光标移动到**返回首页**上，然后按 [] 按钮。

旋转图像

您可以将播放的图像按 90° 的增量旋转。幻灯片放映期间也可以使用旋转功能。

1 播放图像，或者运行幻灯片放映。

2 投影期间，请按 [↶] 或 [↷] 按钮。

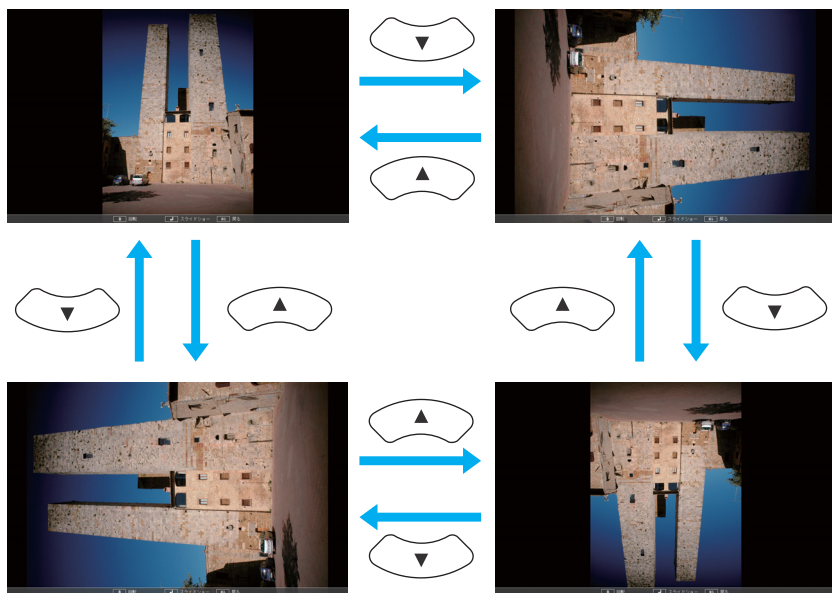

停止幻灯片放映

要关闭幻灯片放映，请将 USB 设备从投影机的 USB 端口断开。对于数码相机和硬盘等，请关闭设备电源，然后再拆卸。

投影选择的图像

注意

正在读取 USB 存储设备时，请勿断开与该设备的连接。幻灯片放映有可能无法正确操作。

1 启动幻灯片放映。
此时会显示文件列表画面。

☛ “启动幻灯片放映” [第45页](#)



2 按 [↶]、[↷]、[⏪] 和 [⏩] 按钮选择您想要投影的图像文件。



3 按下 [↵] 按钮。
该图像会显示。





按   按钮移至下一个或上一个图像文件。

4 按[Esc]按钮返回文件列表画面。

顺序投影文件夹中的图像文件（幻灯片放映）

您可以按顺序一次一个地投影文件夹中的图像文件。该功能称为幻灯片放映。使用以下步骤进行幻灯片放映。



要在运行幻灯片放映时自动更换文件，请将幻灯片放映的选项中的**屏幕切换时间**设定为**否**以外的任何值。默认设定为 3 秒。

☛ “图像文件显示设定和幻灯片放映操作设定” [第48页](#)

1 启动幻灯片放映。

此时会显示文件列表画面。

☛ “启动幻灯片放映” [第45页](#)

2 使用 、、 和 按钮将光标移动到要运行幻灯片放映的文件夹上，然后按 按钮。

3 在文件列表屏幕的右下方选择**幻灯片放映**，然后按 按钮。



幻灯片放映启动，自动依次投影文件夹中的图像文件。

投影最后一个文件时，将自动重新显示文件列表。如果您在选项窗口中将**连续播放**设定为**开**，则投影结束后，将从头开始投影。

☛ “图像文件显示设定和幻灯片放映操作设定” [第48页](#)

在投影幻灯片放映时，您可以跳到下一个画面、返回上一个画面或停止播放。



如果选项画面中的**屏幕切换时间**已设定为**否**，则在选择播放幻灯片时不会自动切换文件。按  按钮、 按钮或  按钮继续播放下一个文件。

用幻灯片放映投影图像文件时，可以使用下列功能。

- Freeze
 - ☛ “使图像静止（Freeze）” [第50页](#)
- A/V无声
 - ☛ “暂时隐去图像和声音（A/V无声）” [第49页](#)
- E-Zoom
 - ☛ “放大图像的局部（E变焦（E-Zoom））” [第51页](#)

图像文件显示设定和幻灯片放映操作设定

您可以在选项画面设定文件的显示顺序和幻灯片放映操作。

1 按 、、 和 按钮将光标移动到要设定显示条件的文件夹上，然后按 [Esc] 按钮。从显示的子菜单中选择**选项**，然后按 按钮。

2 当显示以下选项画面时，设定每一个项目。 启用设定，方法为：将光标定位到目标项目上，并按下 按钮。 下表列出了每个项目的详细信息。



显示顺序	选择按 名称顺序 或 日期顺序 显示文件。
排序方式	您可以选择以 递增排序 或 递减排序 方式排列文件。
连续播放	您可以设定是否重复幻灯片放映。
屏幕切换时间	设定幻灯片放映时单个文件显示的时间。您可以将时间设定为 否 (0) 到60秒。当设为 否 时，将禁用自动播放。
效果	您可以设定更换幻灯片时的屏幕效果。

3 完成设定后，请使用 [左箭头]、[右箭头]、[上箭头] 和 [下箭头] 按钮将光标移动到 **OK** 上，然后按 [Enter] 按钮。

此时会应用这些设定。

如果不想应用这些设定，可将光标定位到**取消**按钮上，然后按下 [Enter] 按钮。

暂时隐去图像和声音 (A/V无声)

当您想把听从的注意力集中到您的讲话上时，或者如果您不想显示详细资料时（例如当您在从计算机演示的过程中切换文件时），可以使用该功能。

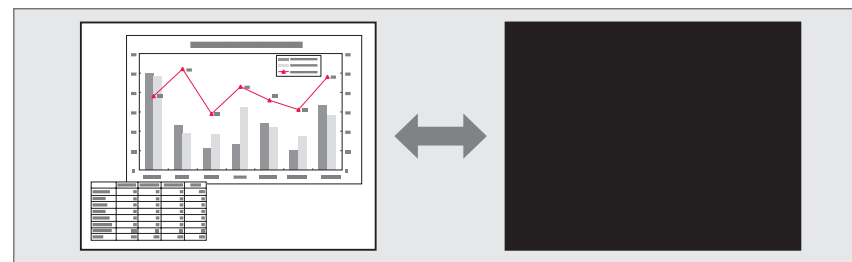

每次按下 [A/V Mute] 按钮或打开/关闭镜头盖，A/V无声就会打开或关闭。

遥控器

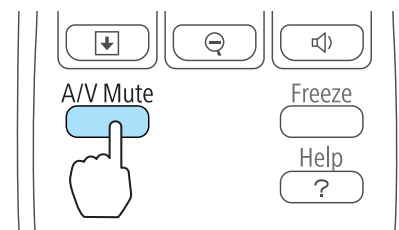

投影机

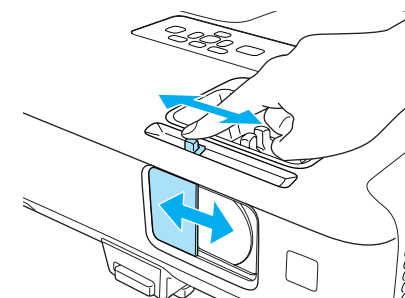



- 投影移动的图像时，图像和声音继续播放，而A/V静音是开的。无法从激活A/V静音的地方恢复投影。
- 从配置菜单按下了 [A/V Mute] 按钮时，您可以选择显示的屏幕。
☛ 扩展 - 显示 - A/V无声 第77页
- 在 A/V 无声滑盖关闭将近 30 分钟时，镜头盖定时即会激活，并且电源会自动关闭。如果您不想激活镜头盖定时，请将 **镜头盖定时** 设定为关。
☛ 扩展 - 操作 - 镜头盖定时 第77页
- 在A/V无声期间灯泡仍然亮着，因此灯时将累积。

使图像静止 (Freeze)

当在运动的图像上启动 Freeze 时，静止的图像仍会在屏幕上继续投影，所以您可以一次一帧地（像静止照片）投影运动图像。此外，如果事先启动了 Freeze 功能，则您可以在不投影任何图像的情况下从计算机执行操作，例如在演示中切换文件。

每次按下 [Freeze] 按钮，静止就会打开或关闭。

遥控器

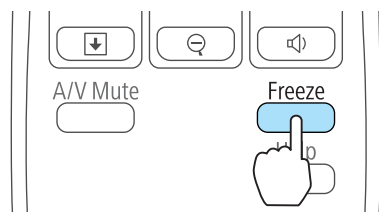

- 音频不会停止。
- 投影移动的图像时，图像和声音继续播放，而屏幕是冻结的。无法从屏幕冻结的地方恢复投影。
- 如果在显示配置菜单或帮助画面时按下 [Freeze] 按钮，则会关闭显示的菜单或帮助画面。
- 使用E变焦功能时，Freeze 功能仍起作用。

光标功能 (光标)

该功能使您能够在投影图像上移动光标图标，有助于将听众的注意力集中到您正在讲解的地方。

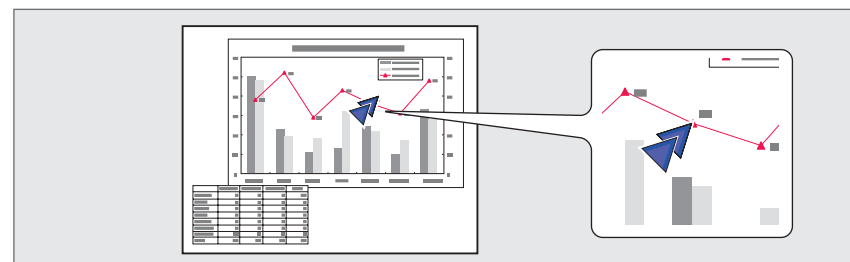

1 显示光标。

每次按下 [Pointer] 按钮，光标会出现或消失。

遥控器

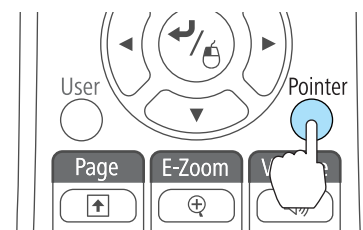

2 移动光标图标 (↖)。

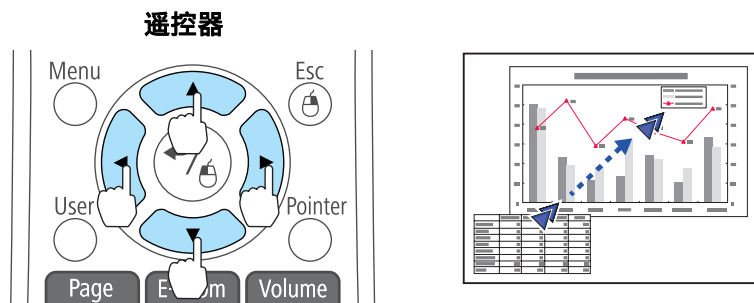

如果同时按下邻近的 [↖]、[↗]、[↘] 或 [↙] 按钮当中的两个，光标会沿着对角线方向移动。



您可以从配置菜单选择光标的形状。

☛ 设定 - 光标形状 第76页

放大图像的局部 (E变焦 (E-Zoom))

当您想放大图像，可以更详细地观看图像（例如图表和表格）时，该功能十分有用。

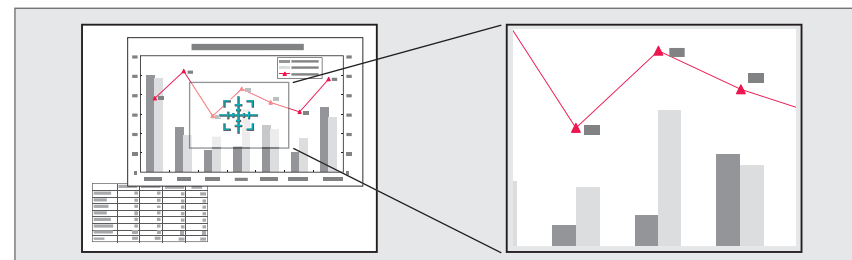

1 启动E变焦。

按 [⊕] 按钮显示十字 (⊕)。

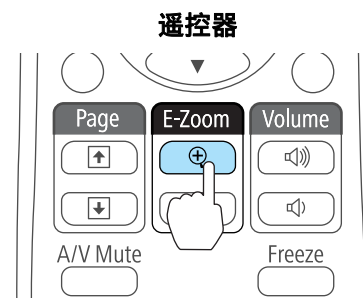

2 将该十字 (⌘) 移动到您想放大的图像区域。

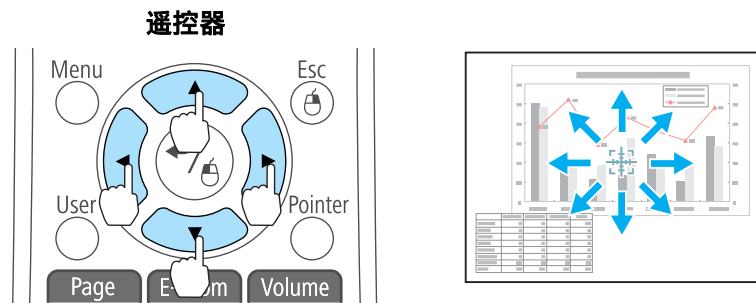

如果同时按下邻近的 [⏪]、[⏩]、[⏴] 或 [⏵] 按钮当中的两个，光标会沿着对角线方向移动。

3 放大。

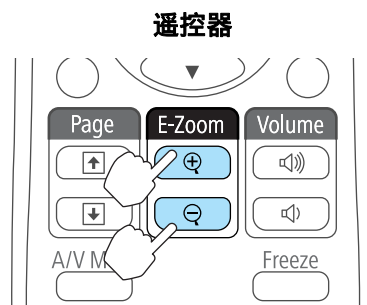

[+] 按钮：每次按下该按钮，区域会被扩大。通过按住该按钮，您可以快速扩大图像。

[-] 按钮：缩小已放大的图像。

[Esc] 按钮：取消E变焦。



- 放大比率显示在屏幕上。能够以 25 个增量级将选定的区域放大 1 至 4 倍。
- 放大投影期间，请按 [⏪]、[⏩]、[⏴] 和 [⏵] 按钮滚动图像。

使用遥控器来操作鼠标指针（无线鼠标）

您可以从投影机的遥控器控制计算机的鼠标光标。此功能称为无线鼠标。以下操作系统兼容无线鼠标。

	Windows	Mac OS
操作系统	Windows 98 Windows 98SE Windows Me Windows 2000 Windows XP Windows Vista Windows 7	Mac OS X 10.3.x Mac OS X 10.4.x Mac OS X 10.5.x Mac OS X 10.6.x

* 对于某些版本的操作系统，可能不能使用无线鼠标功能。

请按以下步骤启用无线鼠标功能。

1 用市售的 USB 电缆将投影机连接到计算机。

☛ “连接计算机” [第22页](#)

2 将源更改为以下之一。

- USB Display
 - 计算机
 - HDMI
- ☛ “通过遥控器切换至目标图像” [第31页](#)

一旦设定，就可如下控制鼠标光标。

移动鼠标指针

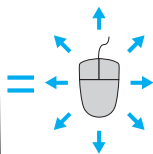
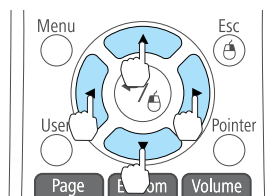

[][][][] 按钮：
移动鼠标光标。

鼠标单击

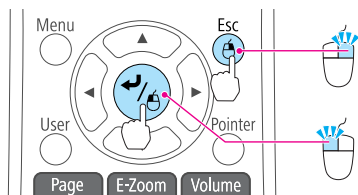

[Esc] 按钮：右击。

[] 按钮：左击。快速连接两次为双击。

拖放

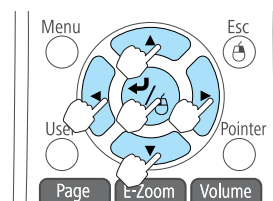

在按住 [] 按钮的同时，按 []、
[]、[] 和 [] 按钮。

释放 [] 按钮，放置在想要的位置。

向上/向下翻页

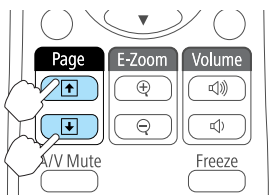

[] 按钮：移至上一页。

[] 按钮：移至下一页。



- 如果同时按下邻近的 []、[]、[] 或 [] 按钮当中的两个，光标会沿着对角线方向移动。
- 如果在计算机上将鼠标按钮设置设定为相反，那么遥控器按钮的操作也会是相反的。
- 在以下情况中，不能使用无线鼠标功能。
 - 显示配置菜单或帮助屏幕时
 - 当使用无线鼠标功能以外的功能时（例如调节音量）。
 不过，当使用 E 变焦或光标功能时，上一页或下一页功能可用。

保存用户标识

可以将当前投影的图像保存作为用户标识。



一旦保存了用户标识，该标识将无法回到默认状态。

1 投影您要存为用户标识的图像，然后按[Menu]按钮。

“使用配置菜单” 第71页

使用遥控器

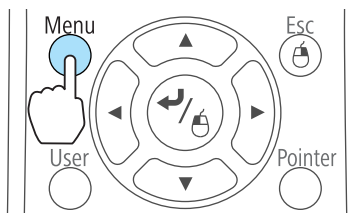

使用控制面板

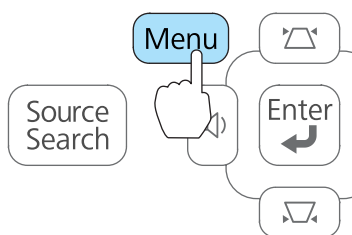

2 从扩展中选择用户标识。



[Esc]:返回 [◀▶]:选择 [↵]:回车

[Menu]:退出



• 如果从密码保护中将用户标识保护设定为开，则会显示一条消息，并且不能更改用户标识。可在将用户标识保护设定为关之后再行更改。

“管理用户（密码保护）” 第57页

• 如果在执行梯形校正、E变焦、外观或调节变焦功能时选择了用户标识，就会临时取消当前正在执行的功能。

3 当显示"选择当前图像作为用户标识?"消息时，选择是。



当按下遥控器或控制面板上的 [↵] 按钮时，为匹配图像信号的实际分辨率，屏幕尺寸有可能会根据信号而改变。

4 移动此框，以便选择要用作用户标识的图像部分。

您可以从投影机的控制面板执行相同的操作。

遥控器

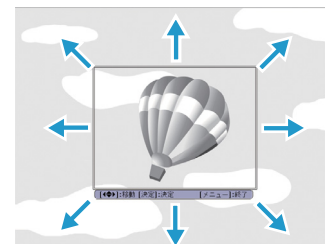
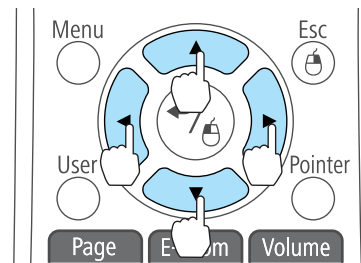

可保存的尺寸为 400x300 点。

5 按下 [↵] 按钮并显示"是否选择该图像?"消息时，请选择是。

6 从变焦设定屏幕选择变焦率。

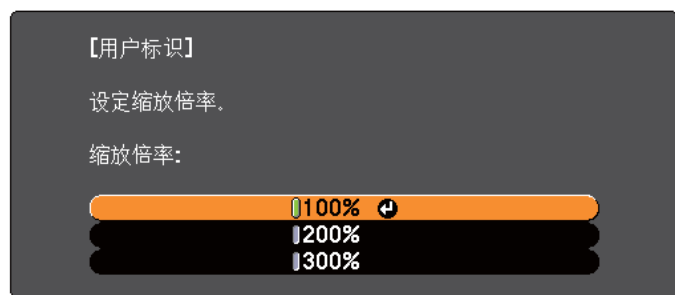

7 当显示"是否将图像保存为用户标识?"消息时,选择是。该图像被保存。保存图像之后,显示"完成。"消息。



- 保存用户标识时,之前的用户标识会被删除。
- 保存需要一段时间。保存时,不要操作投影机或者任何连接的设备,否则可能发生故障。

保存用户图样

可以将当前投影的图像保存作为用户图样。



保存用户图样时,之前的用户图样会被删除。

1 投影您喜欢用作用户图样的图像,然后按[Menu]按钮。

☞ “使用配置菜单” 第71页

使用遥控器

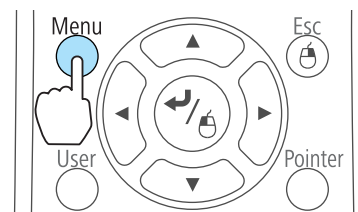

使用控制面板

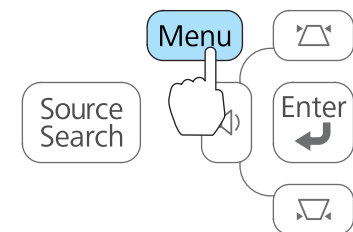

2 从设定中选择图样。



[Esc]:返回 [方向键]:选择 [Enter]:回车 [Menu]:退出

3 选择用户图样。



如果当执行梯形校正、E 变焦、外观或变焦调节时选择了**用户图样**，则临时取消当前正在执行的功能。

4 显示"是否要将当前投影的图像作用用户图样?"时，选择**是**。

5 按下 [Left Arrow] 按钮时，显示"要存储此图像作为用户图样吗?"消息。然后选择**是**。

该图像被保存。保存图像之后，会显示"用户图样设定已完成。"消息。



- 一旦保存了用户图样，该图样将无法回到默认状态。
- 保存用户图样需要一段时间。保存时，不要操作投影机或者任何连接的设备，否则可能发生故障。

该投影机具有下列加强的安全功能。

- 密码保护
您可以限制谁可以使用该投影机。
- 控制面板锁定
您可以防止有人未经允许便更改投影机上的设定。
☛ “限制操作（控制面板锁定）” 第58页
- 防盗锁
本投影机具有以下防盗安全机制。
☛ “防盗锁” 第60页

管理用户（密码保护）

当启动密码保护功能时，即使投影机电源打开，不知道密码的人也不能使用投影机。另外，不能更改打开投影机时显示的用户标识。这可以作为防盗功能，因为即使投影机被盗，也无法使用。购买时，密码保护功能未启用。

密码保护类型

可以根据投影机的使用方法进行以下三种密码保护设定。

- 电源开启保护
当**电源开启保护**设定为开时，您需要在投影机接入电源并打开后输入预设的密码（这同样适用于直接开机）。如果没有输入正确的密码，投影不会开始。
- 用户标识保护
如果有人试图更改投影机所有者设定的用户标识，将无法得逞。当**用户标识保护**设定为开时，则禁止对用户标识进行下列设定更改。
 - 捕获用户标识
 - 从显示中设定**显示背景**、**启动屏幕**或**A/V无声**
☛ 扩展 - 显示 第77页

- 网络保护（仅适用于 EB-C720XN）
当**网络保护**设定为开时，禁止更改**网络**设置。
☛ “网络菜单（仅适用于 EB-C720XN）” 第78页

设定密码保护

使用以下步骤设定密码保护。

- 1 投影过程中，按住 [Freeze] 按钮大约五秒钟。
将显示密码保护设置菜单。

遥控器

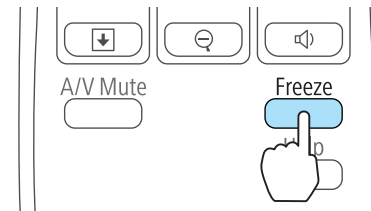

- 如果已经启动了密码保护，您必须输入密码。
如果正确地输入了密码，会显示密码保护设置菜单。
☛ “输入密码” 第58页
- 设定密码后，请将随附的密码保护不干胶标签贴在投影机上的可见位置，作为进一步的防盗措施。

- 2 选择您想要设定的密码保护类型，然后按 [↵] 按钮。

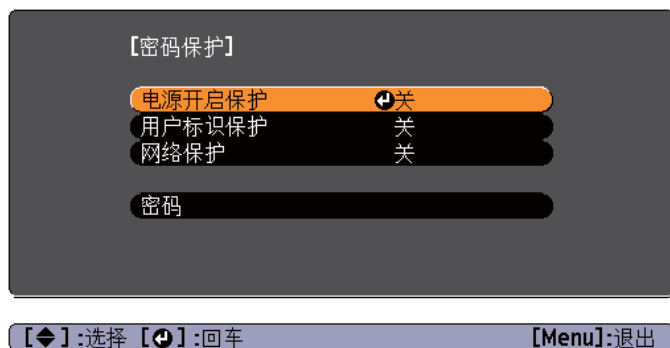

3 选择开，然后按下[↵]按钮。

按 [Esc] 按钮，会再次显示步骤 2 中显示的画面。

4 设定密码。

- (1) 选择**密码**，然后按下[↵]按钮。
- (2) 显示“是否更改密码？”消息时，请选择**是**，然后按[↵]按钮。默认密码设定为“0000”。请将此更改为您想要的密码。如果选择**否**，会再次显示步骤 2 所显示的画面。
- (3) 按住 [Num] 按钮的同时，用数字按钮输入 4 位数的数字。输入的数字以“****”显示。当您输入第四位数字时，显示确认屏幕。

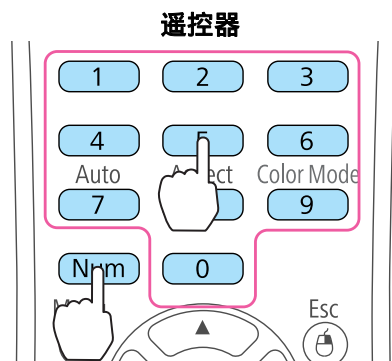

- (4) 重新输入密码。
将显示“密码已被接受。”消息。
如果输入的密码不正确，会显示一条消息提醒您重新输入密码。

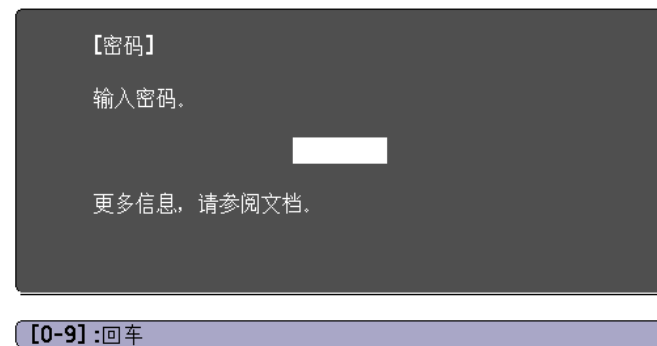

输入密码

当显示密码输入屏幕时，使用遥控器上的数字按钮输入密码。
在按住 [Num] 按钮的同时，按数字按钮输入密码。



输入正确的密码后，密码保护会被暂时解除。

注意

- 如果连续三次输入不正确的密码，将显示“将锁定投影机操作。”消息约五分钟，然后投影机会切换到待机模式。如果出现这种情况，请从电气插座上拔下电源插头，然后重新插入并再次打开投影机的电源。投影机再次显示密码输入屏幕，以便您可以输入正确的密码。
- 如果忘了密码，请记下屏幕上出现的“请求代码：xxxx”数字，并与Epson投影机联系清单中提供的最近地址联系。
 [Epson投影机联系清单](#)
- 如果不断重复上述的操作和输入错误密码三十次，会显示下面的消息，并且投影机将不再接受任何密码输入。“将锁定投影机操作。按说明文件所述的方法与Epson联系。”
 [Epson投影机联系清单](#)

限制操作（控制面板锁定）

执行以下操作之一可锁定控制面板上的操作按钮。

- 完全锁闭
锁定控制面板上的所有按钮。您不能从控制面板上执行任何操作，包括打开或关闭电源。

- 部分锁定
锁定控制面板上除 [⏻] 之外的所有按钮。

在举办活动或做展示时，如果您想在投影过程中停用所有按钮，或者在学校里当您想限制按钮操作时，该项功能很有用。仍可使用遥控器操作投影机。

1 投影期间按 [Menu] 按钮。

☛ “使用配置菜单” 第71页

使用遥控器

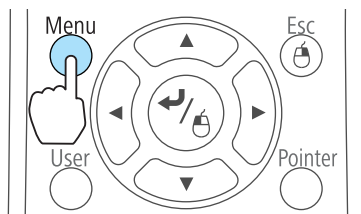

使用控制面板

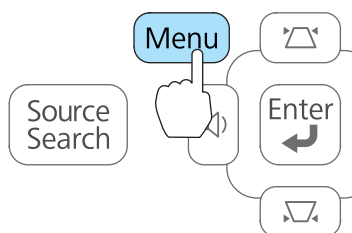

2 从设定中选择控制面板锁定。



3 根据用途选择完全锁闭或部分锁定。

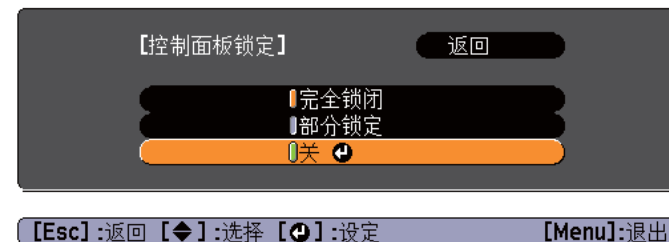

4 当显示确认消息时，选择是。 根据您选择的设定锁定控制面板按钮。



您可以通过下列两种方法之一解除控制面板锁定。

- 从控制面板锁定中选择关。
☛ 设定 - 控制面板锁定 第76页
- 按住控制面板上的 [↵] 按钮约 7 秒钟，会显示一条消息，然后锁定会被解除。

防盗锁

本投影机安装有以下类型的防盗安全装置。

- 防盗安全锁孔
该防盗安全锁孔与 Kensington 公司生产的微型存放保安系统兼容。
有关微型存放保安系统的详细信息，请参阅以下内容。
<http://www.kensington.com/>
- 安全电缆安装点
可使用市售的防盗线锁穿过此安装点，而将投影机固定在桌子或柱子上。

安装线锁

将防盗线锁穿过该安装点。

有关锁定说明，请参阅线锁随附的说明文件。

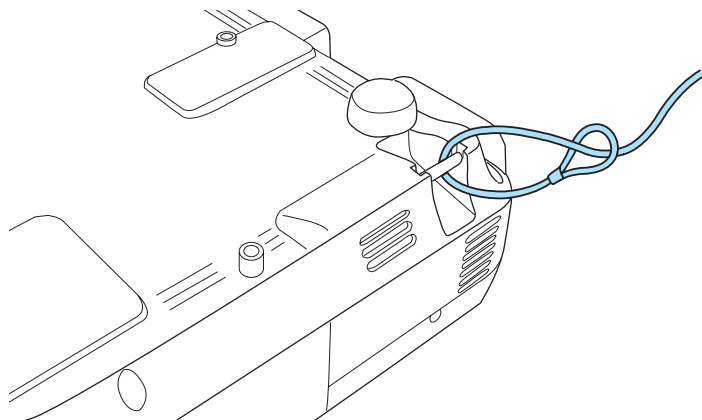

关于 EasyMP Monitor (仅适用于 EB-C720XN)

EasyMP Monitor 可执行在计算机监视器上检查多个连接到网络的 Epson 投影机的状态和从计算机控制投影机等操作。

您可以从以下网站下载 EasyMP Monitor。

<http://www.epson.com>

下面简单说明可以使用 EasyMP Monitor 执行的监视和控制功能。

• 注册要监视和控制的投影机

可以自动搜索网络上的投影机，然后从检测到的投影机中选择要注册的投影机。

可以通过输入 IP 地址来注册目标投影机。

• 也可以将已注册的投影机分配到组，以便可以按组监视和控制投影机。

• 监视已注册投影机的状态

您可以检查投影机的电源状态（开/关）以及使用图标引起注意的问题或警告。

您可以选择投影机组或单个投影机，然后检查累计的灯泡工作时间或信息，例如投影机的输入源、问题和警告。

• 控制已注册投影机

可以选择投影机组或单个投影机，并可以对所选投影机执行例如开关电源和切换输入源等操作。

您可以使用 Web 控制功能更改投影机的配置菜单中的设定。

如果有在特定时间或特定日期定期执行的控制动作，可以使用“定时设定”注册定时设定。

• 邮件通知设定

您可以设定在已注册投影机发生需要注意的状态时（例如出现问题）发送通知的电子邮件地址。

• 向已注册投影机发送消息

您可以使用 EasyMP Monitor 的 Message Broadcasting 插件，向已注册投影机发送 JPEG 文件。

从本章开头提供的网址下载 Message Broadcasting 插件。

在网络浏览器中更改设定 (Web 控制) (仅适用于 EB-C720XN)

通过使用与网络投影机相连接的计算机的网络浏览器，可进行设定并控制投影机。您可以通过该功能进行远程设定和控制操作。此外，使用计算机键盘输入设定所需的字符要比使用遥控器更方便。

请使用 Microsoft Internet Explorer 6.0 或更新版本的网络浏览器。如果使用 Mac OS，请使用 Safari 或 Firefox。



如果您将待机模式设定为通讯开启，则即使投影机处于待机模式下（电源关闭），您也可以使用网络浏览器进行设定和控制。

☛ 扩展 - 待机模式 第77页

投影机设置

在网络浏览器中，您可以设定通常在投影机配置菜单中设定的项目。设定会反映在配置菜单中。当然，也有一些项目是只能在网络浏览器中设定的。

配置菜单中无法使用网络浏览器设定的项目

- 设定菜单 - 梯形校正 - Quick Corner
- 设定菜单 - 光标形状
- 设定菜单 - 图样
- 设定菜单 - 用户按钮
- 扩展菜单 - 用户标识
- 扩展菜单 - 语言
- 扩展菜单 - 操作 - 高海拔模式
- 扩展菜单 - 操作 - 镜头盖定时
- 重设菜单 - 全部重设和灯时重设

每个菜单上的项目设定与投影机的配置菜单相同。

☛ “配置菜单” 第70页

只能在网络浏览器中设定的项目

- SNMP 团体名称
- Monitor密码

显示Web控制画面

通过以下步骤显示Web控制画面。

在计算机和投影机执行网络设定，并将其置于网络连接状态。

如果您使用的网络浏览器设为通过代理服务器连接，则无法显示Web控制画面。若要显示 Web 控制，您必须设定为不使用代理服务器连接。

- 1 在计算机上启动网络浏览器。
- 2 在网络浏览器的地址输入框中输入投影机的 IP 地址，然后按计算机键盘上的Enter键。
显示Web控制画面。
在投影机配置菜单的网络菜单中设定Web控制密码时，会显示密码输入画面。

显示 Web Remote 画面

Web Remote 功能允许您在网络浏览器中进行投影机遥控操作。

- 1 显示Web控制画面。
- 2 单击Web Remote。

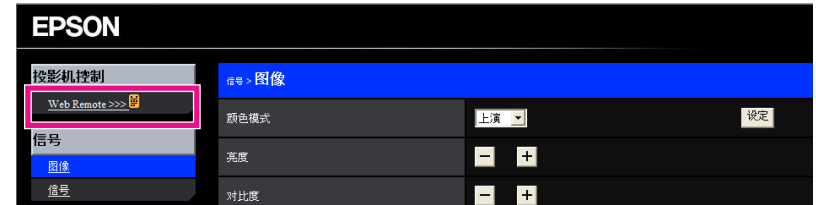

3 显示Web Remote画面。

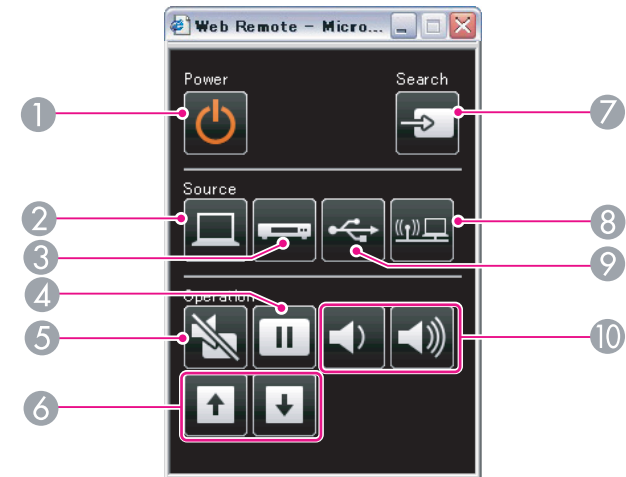

名称	功能
① [Power] 按钮	打开或关闭投影机电源。 ☛ “从安装到投影” 第29页
② [Computer] 按钮	每次按下该按钮，将在以下图像间切换。 • Computer1 端口 • Computer2 端口
③ [Video] 按钮	每次按下该按钮，将在以下图像间切换。 • S-Video 端口 • Video 端口 • HDMI 端口
④ [Freeze] 按钮	暂停或取消暂停图像。 ☛ “使图像静止 (Freeze)” 第50页

名称	功能
5 [A/V Mute] 按钮	打开或关闭音频和视频。 ☛ “暂时隐去图像和声音 (A/V无声)” 第49页
6 [Page] 按钮 [Up] [Down]	在使用以下投影方法时, 更改 PowerPoint 等文件的页码。 <ul style="list-style-type: none"> 使用无线鼠标功能时 ☛ “使用遥控器来操作鼠标指针 (无线鼠标)” 第52页 使用 USB Display 时 ☛ “用 USB Display 投影” 第31页 连接到网络上时 当使用幻灯片放映投影图像时, 按下这些按钮显示前一个/下一个画面。
7 [Source Search] 按钮	切换到正在发送图像的下一个输入源。 ☛ “自动探测输入信号, 并切换投影图像 (源搜索)” 第30页
8 [LAN] 按钮	切换到用 EasyMP Network Projection 投影的图像。使用选购的 Quick Wireless Connection USB Key 投影时, 该按钮会切换至图像。 ☛ “通过遥控器切换至目标图像” 第31页
9 [USB] 按钮	每次按下该按钮, 将在以下图像间切换。 <ul style="list-style-type: none"> USB Display 来自连接 USB(TypeA) 端口设备的图像 ☛ “通过遥控器切换至目标图像” 第31页
10 [Volume] 按钮 [<] [>]	[<] 减小音量。 [>] 增大音量。 ☛ “调节音量” 第39页

使用邮件通知功能报告问题 (仅适用于EB-C720XN)

设定邮件通知功能时, 当投影机出现问题或警告时, 会向预设的电子邮件地址发送通知消息。这样, 即使操作人员不在投影机附近, 也能得知投影机出了问题。

☛ 网络 - 邮件 - 邮件通知功能 第81页



- 最多可注册三个通知目标 (地址), 通知消息可以同时发送到这三个目标地址。
- 如果投影机发生了严重问题, 使其突然停止工作, 则投影机有可能无法发送消息通知操作人员出了问题。
- 如果您将**待机模式**设定为**通讯开启**, 则即使投影机处于待机模式下 (电源关闭), 您也可以控制投影机。
☛ **扩展 - 待机模式** 第77页

阅读错误通知邮件

邮件通知功能设定为开时, 若投影机中出现问题或警告, 将会发送以下电子邮件。

主题: EPSON Projector

第 1 行: 发生问题的投影机名称

第 2 行: 发生了问题的投影机的 IP 地址设定。

第 3 行及以后各行: 问题的详细资料

问题的详细资料会以逐行形式列出。以下列出消息的主要内容。

- Internal error
- Fan related error
- Sensor error
- Lamp timer failure
- Lamp out
- Internal temperature error
- High-speed cooling in progress
- Lamp replacement notification

- No-signal
没有向投影机输入任何信号。检查连接状态，或者检查信号源的电源是否已打开。
- Auto Iris Error
- Power Err. (Ballast)

请参阅以下内容来处理问题或警告。

☛ “读懂指示灯” [第87页](#)

使用SNMP进行管理（仅适用于EB-C720XN）

通过将配置菜单中的 **SNMP** 设定为开，当出现问题或警告时，会向指定的计算机发送通知消息。这样，即使操作人员不在投影机附近，也能得知投影机出了问题。

☛ 网络 - 其它 - **SNMP** [第82页](#)



- SNMP 应由网络管理员或熟悉网络的人员进行管理。
- 要使用 SNMP 功能监视投影机，需要在计算机上安装 SNMP Manager 程序。
- 可以保存最多两个目标 IP 地址。

ESC/VP21 命令

您可以使用 ESC/VP21 从外部设备控制投影机。

命令表

当电源打开命令发送到投影机时，电源打开，并且投影机进入暖机模式。当投影机电源已经打开时，返回冒号“:” (3Ah)。

当输入命令时投影机执行该命令并返回“:”，然后接受下一个命令。

如果正在执行的命令异常终止，则输出错误消息，并返回“:”。

以下列出主要内容。

项目		命令	
电源开 / 关	开	PWR ON	
	关	PWR OFF	
信号选择	计算机 (1)	自动	SOURCE 1F
		RGB	SOURCE 11
		分量	SOURCE 14
	Computer2（仅适用于EB-C720XN/EB-C715X/EB-C713X/EB-C705W）	自动	SOURCE 2F
		RGB	SOURCE 21
		分量	SOURCE 24
	HDMI（仅适用于 EB-C720XN/EB-C715X/EB-C713X/EB-C705W）		SOURCE 30
	视频		SOURCE 41
	S-视频		SOURCE 42
	USB Display		SOURCE 51
USB（仅适用于 EB-C720XN/EB-C715X/EB-C713X/EB-C705W）		SOURCE 52	
LAN（仅适用于 EB-C720XN）		SOURCE 53	
A/V 无声开/关	开	MUTE ON	
	关	MUTE OFF	

在每个命令和传输的末尾添加一个回车（CR）代码（0Dh）。

有关更多详细资料，请与当地经销商或 Epson 投影机联系清单中提供的最近地址联系。

☛ [Epson投影机联系清单](#)

电缆配线

串行连接

- 连接器形状：D-Sub 9针（凸）
- 投影机输入端口名称：RS-232C

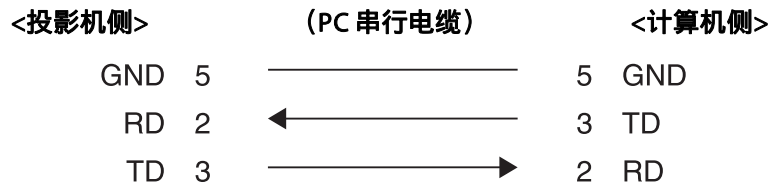
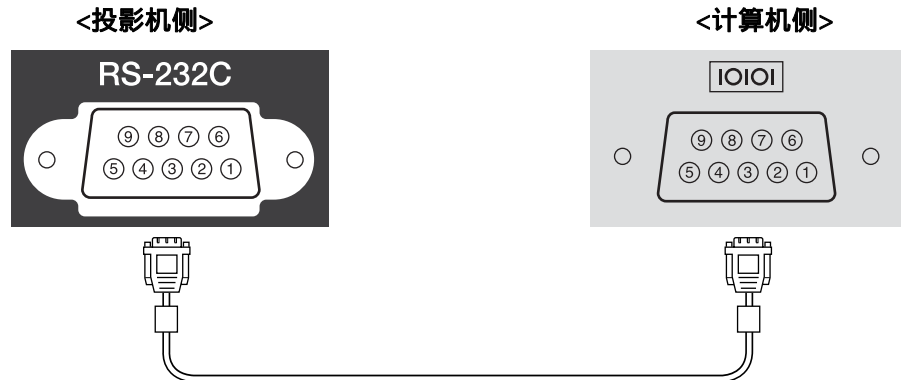

信号名称	功能
GND	信号线接地
TD	传输数据
RD	接收数据

通讯协议

- 默认波特率设定：9600 bps
- 数据长度：8 位

- 奇偶校验位：无
- 停止位：1 位
- 流量控制：无

关于 PJLink (仅适用于 EB-C720XN)

PJLink Class1 是由日本商务机器和信息系统行业公会 (JBMA, Japan Business Machine and Information System Industries Association) 制定的一种标准协议，用来控制网络兼容的投影机，这是他们投影机控制协议标准化工作的一部分。

本投影机符合 JBMA 制定的 PJLink Class1 标准。

您需要进行网络设置才能使用 PJLink。有关网络设置的详细信息，请参阅以下内容。

☛ “网络菜单（仅适用于 EB-C720XN）” 第78页

它符合 PJLink Class1 定义的所有命令（下列命令除外），这种一致性已经过 PJLink 标准适用性验证的确认。

URL:<http://pjlink.jbmia.or.jp/english/>

• 非兼容命令

功能		PJLink 命令
无声设定	图像无声设定	AVMT 11
	音频无声设定	AVMT 21

• 输入 PJLink 定义的名称和相应的投影机源

源	PJLink 命令
计算机1	INPT 11
计算机2	INPT 12
视频	INPT 21

源	PJLink 命令
S-视频	INPT 22
HDMI	INPT 32
USB	INPT 41
LAN	INPT 52
USB Display	INPT 53

- “制造商名称信息查询”显示的制造商名称
EPSON
- “产品名称信息查询”显示的产品名称
EB-1880/C720XN/PowerLite 1880
EB-1870/C715X/C713X/PowerLite 1870
EB-1860/C710X/VS410
EB-1850W/C705W/PowerLite 1850W
EB-1840W/C700W/VS350W

关于 Crestron RoomView® (仅适用于 EB-C720XN)

Crestron RoomView® 是由 Crestron® 提供的集成控制系统。可用于监视和控制连接在网络上的多个设备。

投影机支持控制协议，因此可用于用 Crestron RoomView® 构建的系统。

有关 Crestron RoomView® 的详细资料，请访问 Crestron® 网站。（仅支持英语显示。）

<http://www.crestron.com>

下面概述 Crestron RoomView®。

- 使用网络浏览器进行远程操作
您可以从计算机操作投影机，就像使用遥控器一样。

• 用应用程序软件监视和控制

您可以使用由 Crestron® 提供的 Crestron RoomView® Express 或 Crestron RoomView® Server Edition 来监视系统中的设备、与技术支持进行通信并发送紧急通知。有关详细资料，请参阅以下网站。

<http://www.crestron.com/getroomview>

本手册说明如何使用网络浏览器在计算机上执行操作。



- 只能输入单字节字母数字字符和符号。
- 使用 Crestron RoomView® 时，不能使用下列功能。
 - “在网络浏览器中更改设定 (Web控制) (仅适用于EB-C720XN)” [第61页](#)
Message Broadcasting (EasyMP Monitor 插件)
 - 如果您将待机模式设定为通讯开启，则即使投影机处于待机模式下 (电源关闭)，您也可以控制投影机。
 - 扩展 - 待机模式 [第77页](#)

从计算机操作投影机

显示操作窗口

执行任何操作之前检查以下内容。

- 请确保计算机和投影机连接在网络上。
- 从网络菜单将 **RoomView** 设为开。
 - 网络 - 其它 - **RoomView** [第82页](#)

1

在计算机上启动网络浏览器。

2

在网络浏览器的地址字段中输入投影机的 IP 地址，然后按键盘上的 Enter 键。

此时会显示操作窗口。

使用操作窗口

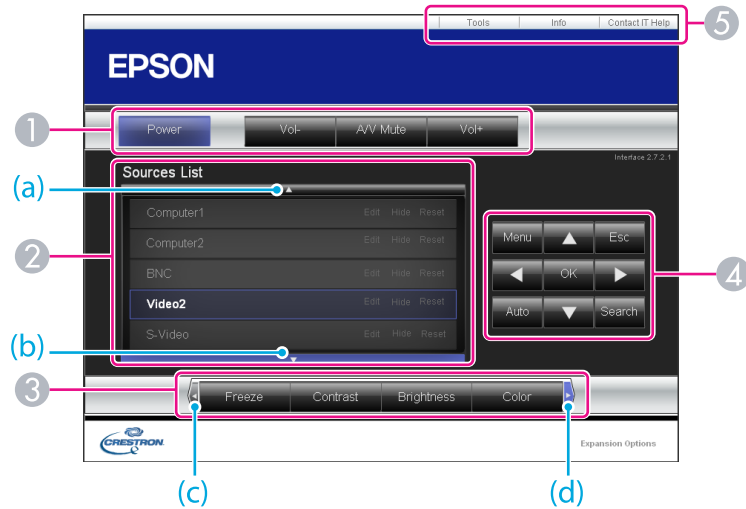

1 点击按钮时可以执行以下操作。

按钮	功能
Power	打开或关闭投影机电源。
Vol-/Vol+	调节音量。
A/V Mute	打开或关闭音频和视频。 ☛ “暂时隐去图像和声音 (A/V无声)” 第49页

2 切换至来自所选输入源的图像。若要显示 Source List 中未显示的输入源，请点击 (a) 或 (b) 向上或向下滚动。当前的视频信号输入源以蓝色显示。您按需要可以更改源名称。

3 点击按钮时可以执行以下操作。若要显示 Source List 中未显示的按钮，请点击 (c) 或 (d) 向左或向右滚动。

按钮	功能
Freeze	暂停或取消暂停图像。 ☛ “使图像静止 (Freeze)” 第50页
Contrast	调节图像的明暗差。
Brightness	调节图像的亮度。
Color	调节图像的饱和度。
Sharpness	调节图像的清晰度。
Zoom	单击 [⊕] 按钮，在不改变投影尺寸的情况下放大图像。单击 [⊖] 按钮，缩小用 [⊕] 按钮放大的图像。单击 [▲]、[▼]、[◀] 或 [▶] 按钮，更改放大图像的位置。 ☛ “放大图像的局部 (E变焦 (E-Zoom))” 第51页

4 [▲]、[▼]、[◀] 和 [▶] 按钮与遥控器上的 [▲]、[▼]、[◀] 和 [▶] 按钮执行相同的操作。点击其他按钮时可以执行以下操作。

按钮	功能
OK	与遥控器上的 [↵] 按钮执行相同的操作。 ☛ “遥控” 第14页
Menu	显示和关闭配置菜单。
Auto	如果在投影来自 Computer1 端口或 Computer2 端口的模拟 RGB 信号时单击该按钮，则可以通过跟踪、同步和位置自动优化图像。
Search	切换至来自输入视频信号的输入端口的图像。 ☛ “自动探测输入信号，并切换投影图像 (源搜索)” 第30页
Esc	与遥控器上的 [Esc] 按钮执行相同的操作。 ☛ “遥控” 第14页

5 点击选项卡时可以执行以下操作。

选项卡	功能
Contact IT Help	显示 Help Desk 窗口。用于与使用 Crestron RoomView® Express 的管理员互相收发消息。
Info	在当前连接的投影机 on 显示信息。
Tools	在当前连接的投影机 on 更改设定。请参见下一节。

使用工具窗口

点击操作窗口上的 **Tools** 选项卡时，会显示以下窗口。您可以使用此窗口在当前连接的投影机 on 更改设定。

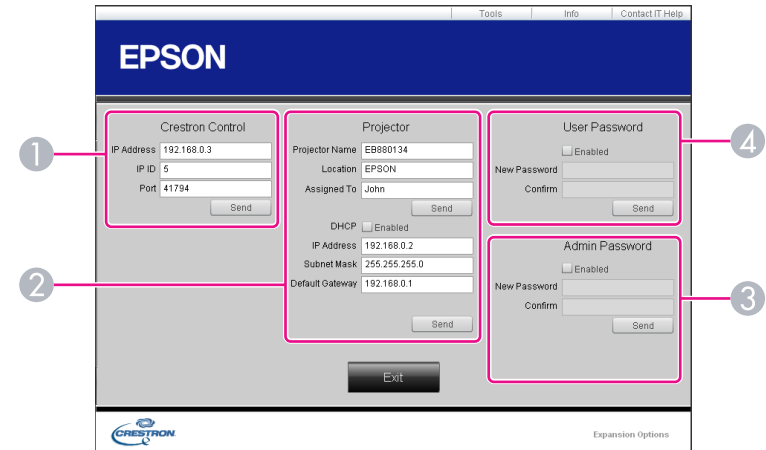

- 1 **Crestron Control**
对 Crestron® 中央控制器进行设定。
- 2 **Projector**
可以设定以下项目。

项目	功能
Projector Name	输入名称区分当前连接的投影机与网络中其他投影机。（名称最多可以包含 15 个单字节字母数字字符。）
Location	为当前连接在网络上的投影机输入安装位置名称。（名称最多可以包含 32 个单字节字母数字字符和符号。）
Assigned To	为投影机输入用户名。（名称最多可以包含 32 个单字节字母数字字符和符号。）
DHCP	要使用 DHCP，请选择 Enabled 复选框。如果启用了 DHCP，则无法输入 IP 地址。
IP Address	输入分配给当前连接的投影机的 IP 地址。

项目	功能
Subnet Mask	输入当前连接的投影机的子网掩码。
Default Gateway	输入当前连接的投影机的默认网关。
Send	点击此按钮，确认对 Projector 所作的更改。

3 Admin Password

要在打开 Tools 窗口时要求密码，请选择 **Enabled** 复选框。
可以设定以下项目。

项目	功能
New Password	更改打开 Tools 窗口的密码时，输入新密码。（名称最多可以包含 26 个单字节字母数字字符。）
Confirm	输入与在 New Password 中所输入相同的密码。如果两个密码不同，将显示错误。
Send	点击此按钮，确认对 Admin Password 所作的更改。

4 User Password

要在电脑上打开操作窗口时要求密码，请选择 **Enabled** 复选框。
可以设定以下项目。

项目	功能
New Password	更改打开操作窗口的密码时，输入新密码。（名称最多可以包含 26 个单字节字母数字字符。）
Confirm	输入与在 New Password 中所输入相同的密码。如果两个密码不同，将显示错误。
Send	点击此按钮，确认对 User Password 所作的更改。



配置菜单

本章介绍如何使用配置菜单及其功能。

本节说明如何使用配置菜单。

虽然以下步骤是以遥控器为例进行说明的，但您可以在控制面板上执行同样的操作。有关可用的按钮以及操作的信息，请勾选菜单下的指南。

1 显示配置菜单画面。

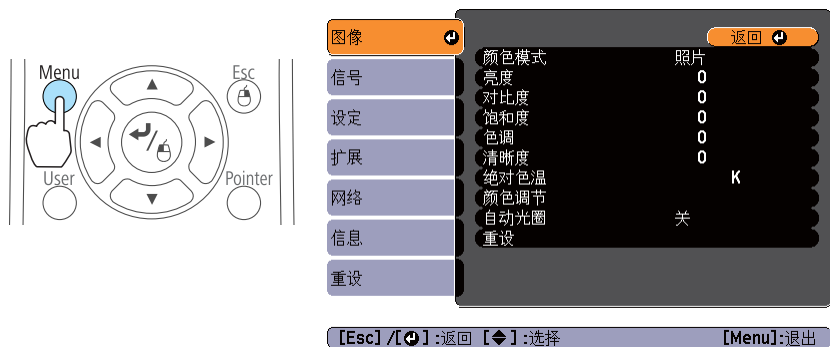

2 选择主菜单项。

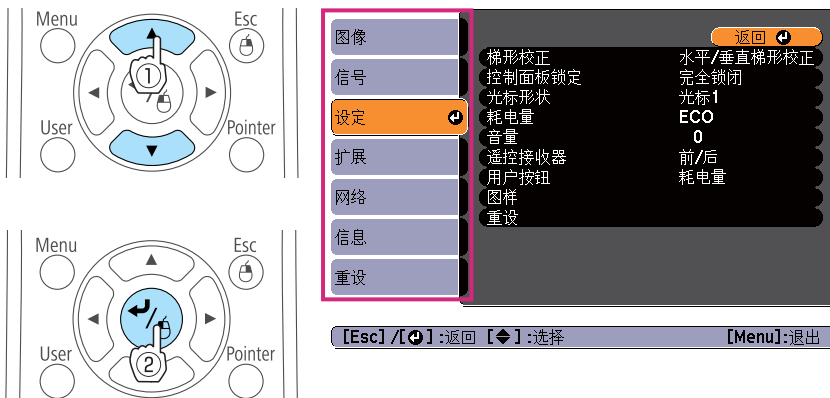

3 选择子菜单项。

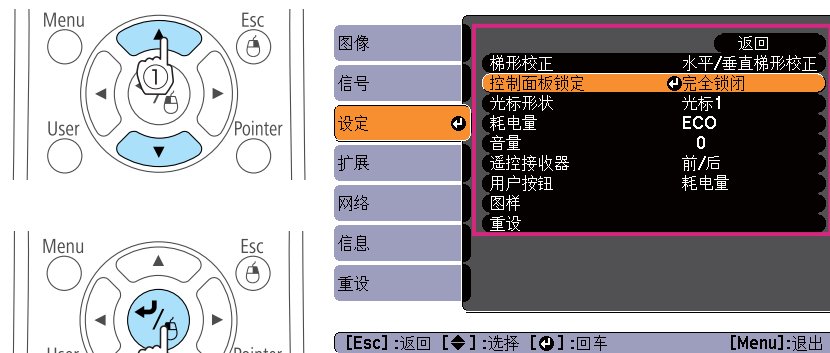

4 更改设定。

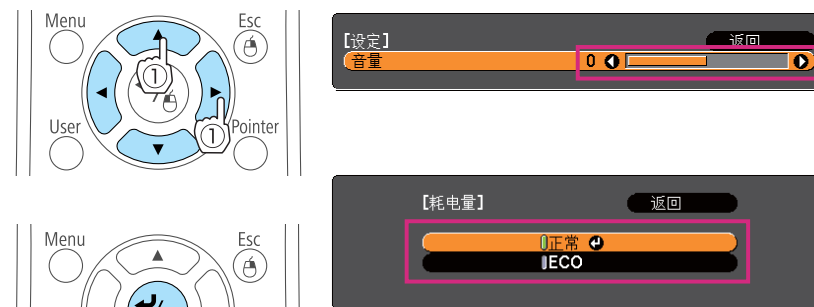



5 按 [Menu] 按钮完成设定。



配置菜单表

可设定的项目因所用的机型和投影的图像信号及源而异。

主菜单名称	子菜单名称	项目和设定值
图像菜单  第73页	颜色模式	动态、上演、剧院、照片、运动、sRGB、黑板和白板
	亮度	-24 至 24
	对比度	-24 至 24
	饱和度	-32 至 32
	色调	-32 至 32
	清晰度	-5 至 5
	绝对色温	5000K 至 10000K
	颜色调节	红: -16 至 16 绿: -16 至 16 蓝: -16 至 16
	自动光圈	开和关
信号菜单  第74页	自动设置	开和关
	分辨率	自动、宽屏和正常
	跟踪	-
	同步	-
	位置	上、下、左和右
	逐行	关、视频和电影/自动
	降噪	关、NR1 和 NR2
	HDMI视频范围	自动、正常和扩展
	输入信号	自动、RGB 和分量
	视频信号	自动、NTSC、NTSC4.43、PAL、M-PAL、N-PAL、PAL60 和 SECAM

主菜单名称	子菜单名称	项目和设定值
	外观	正常、自动、4:3、16:9、全屏、缩放和原始
	过扫描	自动、关、4% 和 8%
设定菜单  第76页	梯形校正	水平/垂直梯形校正和 Quick Corner
	控制面板锁定	完全锁闭、部分锁定和关
	光标形状	光标1、2 和 3
	耗电量	正常和ECO
	音量	0 至 20
	遥控接收器	前/后、前、后和关
	用户按钮	耗电量、信息、逐行、测试图样、分辨率和图样显示
	图样	图样显示、图样类型、用户图样和测试图样
扩展菜单  第77页	显示	信息、显示背景、启动屏幕和 A/V 无声
	用户标识	-
	投影	前、前/吊顶、后和后/吊顶
	操作	直接开机、睡眠模式、睡眠模式时间、镜头盖定时和高海拔模式和音频输入
	待机模式	通讯开启和通讯关闭
	语言	5 种语言
	信息菜单  第83页	灯时
源		-
输入信号		-
分辨率		-
视频信号		-
刷新频率		-

主菜单名称	子菜单名称	项目和设定值
	同步信息	-
	状态	-
	序号	-
	Event ID	-
重设菜单 ☛ 第84页	全部重设	-
	灯时重设	-

网络菜单

主菜单名称	子菜单名称	项目和设定值
基本菜单 ☛ 第80页	投影机名称	-
	PJLink密码	-
	Web控制密码	-
	投影机关键词	开和关
有线 LAN 菜单 ☛ 第81页	IP设定	DHCP、IP地址、子网掩码和网关地址
	IP地址显示	开和关
邮件菜单 ☛ 第81页	邮件通知功能	开和关
	SMTP服务器	-
	端口号	-
	地址1设定、地址2设定和地址3设定	-
其它菜单 ☛ 第82页	SNMP	开和关
	陷阱IP地址1和陷阱IP地址2	-
	AMX Device Discovery	开和关
	RoomView	开和关
	Bonjour	开和关

图像菜单

可设定的项目因当前投影的图像信号和源而异。为每个图像信号存储设定细节。

☛ “自动探测输入信号，并切换投影图像（源搜索）” 第30页



子菜单	功能
颜色模式	您可以选择图像的质素以配合您的环境。 ☛ “选择投影质量（选择颜色模式）” 第40页
亮度	您可以调节图像的亮度。
对比度	您可以调节图像的明暗差。
饱和度	(仅当输入分量视频、S-视频或复合视频图像时才可能进行调节。) 您可以调节图像的饱和度。
色调	(当输入分量视频信号时可以进行调整。如果输入复合视频或S-视频信号时，仅当输入 NTSC 信号时才能进行调整。) 您可以调节图像的色调。
清晰度	您可以调节图像的清晰度。

子菜单	功能
绝对色温	(如果颜色模式设为 sRGB▶, 则不能选择此项目。) 您可以调节图像的整体色调。可以分 10 个级别从 5000 K 到 10000 K 调节色调。当选择高值时, 图像带有蓝色调; 当选择低值时, 图像带有红色调。
颜色调节	(如果颜色模式设为 sRGB▶, 则不能选择此项目。) 您可以分别调节红、绿和蓝的色彩强度。
自动光圈	(只有在颜色模式设为动态或剧院时才能设置此项目。) 设定为开可调节光圈, 以获得投影图像的最佳光线。 该设定存储对应于各颜色模式。 ☛ “设定自动光圈” 第40页
重设	您可以将图像菜单功能的所有调节值重置为其默认设定。 要将所有菜单项目恢复为默认设定, 请参阅以下内容。 ☛ “重设菜单” 第84页

信号菜单

可设定的项目因当前投影的图像信号和源而异。为每个图像信号存储设定细节。

当源为 USB Display、USB 或 LAN 时, 无法在信号菜单上进行设定。

☛ “自动探测输入信号, 并切换投影图像 (源搜索)” 第30页



子菜单	功能
自动设置	(仅当输入模拟 RGB 计算机信号时才可用。) 设定为开可以在输入信号更改时自动将跟踪、同步和位置调节至最佳状态。
分辨率	(仅当输入模拟 RGB 计算机信号时才可用。) 设定为自动可自动确定输入信号的分辨率。如果设定为自动时无法正确投影图像 (如部分图像丢失), 请根据所连接计算机的情况进行调节: 若为宽屏, 则调节至宽屏; 而若为 4:3 或 5:4 屏幕, 则调节至正常。
跟踪	(仅当输入模拟 RGB 计算机信号时才可用。) 图像上出现垂直条纹时, 您可以调节计算机图像。
同步	(仅当输入模拟 RGB 计算机信号时才可用。) 图像上出现闪烁、模糊不清或干扰时, 您可以调节计算机图像。
位置	(当源为 HDMI 时无法设置此选项。) 图像的某些部分缺失时, 您可以通过上下左右调节显示位置, 以便投影出整幅图像。

子菜单	功能
逐行	<p>(仅当输入了分量视频或 S-视频信号时才可调节该设定。当输入分量视频或 RGB 视频时，只有当输入的是隔行信号 (480i/576i/1080i) 信号时，才能调节此设定。)</p> <p>隔行▶▶ (i) 信号被转换为逐行▶▶ (p)。 (IP 转换)</p> <p>关：最适用于含有大量活动的图像。</p> <p>视频：最适用于一般视频图像。</p> <p>电影/自动：最适用于电影、计算机图形和动画。</p>
降噪	<p>(输入数字 RGB 信号时，或逐行设为关的情况下显示隔行信号时，无法设定此项。)</p> <p>去除图像上的噪点。共有两种模式。可根据个人喜好进行选择。查看噪点很低的图像源 (如 DVD) 时，建议将该项设定为关。</p>
HDMI 视频范围 (仅适用于 EB-C720XN/EB-C715X/EB-C713X/EB-C705W)	<p>将投影机的 HDMI 端口连接到 DVD 机上时，要根据 DVD 机的视频范围设定来设定投影机的视频范围。</p>
输入信号	<p>您可以选择来自 Computer 端口的输入信号。</p> <p>如果设定为自动，则根据所连接的设备自动设定输入信号。</p> <p>如果设定为自动时颜色显示不正确，则请根据连接的设备选择适当的信号。</p>
视频信号	<p>您可以选择来自 S-Video 或 Video 端口的输入信号。如果设定为自动，则自动识别视频信号。如果设定为自动时图像上出现干扰或出现无法投影图像等故障，请根据所连接的设备选择适当的信号。</p>
外观	<p>您可以为所投影图像设定长宽比▶▶。</p> <p>☛ “更改投影图像的长宽比” 第41页</p>
过扫描	<p>(仅当输入了分量视频或 RGB 视频信号时才可调节该设定。)</p> <p>更改输出图像比 (投影图像的范围)。您可以将裁切范围设定为关、4% 或 8%。源为 HDMI 时，可使用自动 (仅适用于 EB-C720XN/EB-C715X/EB-C713X/EB-C705W)。选择了自动时，设定会根据输入信号自动更改为关或 8%。</p>

子菜单	功能
重设	<p>除输入信号之外，您可以将信号菜单上的所有调节值重设为其默认设定。</p> <p>要将所有菜单项目恢复为默认设定，请参阅以下内容。</p> <p>☛ “重设菜单” 第84页</p>



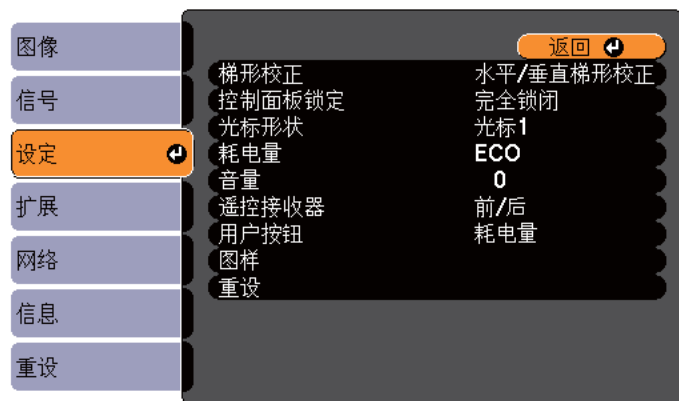



设定菜单



[Esc]/[⏪]:返回 [⏩]:选择 [Menu]:退出

子菜单	功能
梯形校正	<p>您可以校正梯形失真。</p> <ul style="list-style-type: none"> 选择了水平/垂直梯形校正时： 调节垂直梯形校正和水平梯形校正以校正水平和垂直梯形失真。 您可以将水平梯形校正滑钮（仅适用于EB-C720XN/EB-C715X/EB-C713X/EB-C705W）和自动垂直梯形校正设置为开或关。 ☛ “校正梯形失真” 第35页 选择了Quick Corner时： 选择并校正投影图像的四个角。 ☛ “Quick Corner” 第37页
控制面板锁定	<p>您可以使用该功能限制投影机控制面板的操作。</p> <p>☛ “限制操作（控制面板锁定）” 第58页</p>

子菜单	功能
光标形状	<p>您可以选择光标的形状。</p> <p>光标1: </p> <p>光标2: </p> <p>光标3: </p> <p>☛ “光标功能（光标）” 第50页</p>
耗电量	<p>您可以将灯泡的亮度设为两种设定中的一种。</p> <p>如果所投影的图像太亮（例如在黑暗的室内或在小屏幕上投影时），请选择ECO。选择ECO时，功耗和灯泡的使用寿命会发生如下改变，而且投影过程中风扇旋转的噪音会降低。</p> <p>耗电量：减少约20%；灯泡寿命：延长约1.3倍</p>
音量	<p>您可以调节音量。为每个源存储设定值。</p>
遥控接收器	<p>您可以从遥控器限制操作信号的接收。</p> <p>设定为关时，您无法从遥控器执行任何操作。如果您想要从遥控器进行操作，请按住遥控器上的[Menu]按钮至少15秒，将设定重设为默认值。</p>
用户按钮	<p>您可使用遥控器的 [User] 按钮从配置菜单选择和分配项目。按 [User] 按钮会直接显示已分配的菜单项选择/调节屏幕，从而让您可以进行单触式设定/调节更改。可向 [User] 按钮分配以下项目之一。</p> <p>耗电量、信息、逐行、测试图样、分辨率和图样显示</p>

子菜单	功能
图样	<p>图样显示: 显示图样。</p> <p>图样类型: 您可以从图样 1 至 4 或用户图样中进行选择。图样 1 至 4 显示投影线, 例如规则的线条或网格。</p> <p>图样 1:  图样 2: </p> <p>图样 3:  图样 4: </p> <p>用户图样: 捕获用户图样。  “保存用户图样” 第55页</p> <p>测试图样: 在设定投影机时会显示测试图样, 以便在未连接设备的情况下对投影进行调节。显示测试图案时, 可以执行变焦、焦点调整以及梯形校正。要取消测试图样, 请按遥控器或控制面板上的 [Esc] 按钮。</p> <div style="border: 1px solid black; padding: 5px; margin-top: 10px;"> <p>注意</p> <p>如果图样显示了较长时间, 在投影的图像中有可能会看到残余图像。</p> </div>
重设	<p>除用户按钮之外, 您可以将设定菜单上的所有调节值重设为其默认设定。</p> <p>要将所有菜单项目恢复为默认设定, 请参阅以下内容。  “重设菜单” 第84页</p>

扩展菜单



子菜单	功能
显示	<p>您可以进行与投影机显示有关的设定。</p> <p>信息: 当设为关时, 将不显示以下项目。 更改了源、颜色模式或长宽比时的项目名称、无信号输入时的消息和诸如高温警告等警告。</p> <p>显示背景*1: 您可以将无图像信号输入时的屏幕背景设定为黑、蓝或标识。</p> <p>启动屏幕*1: 设定为开可在投影开始时显示用户标识。</p> <p>A/V无声*1: 您可以将按下了遥控器的 [A/V Mute] 按钮时显示的屏幕设定为黑、蓝或标识。</p>
用户标识*1	<p>您可以改变显示背景及A/V无声等情况下显示为背景的用户标识。  “保存用户标识” 第54页</p>

子菜单	功能
投影	<p>视投影机的安装方式而定，请从以下投影方法中进行选择。</p> <p>前、前/吊顶、后和后/吊顶</p> <p>您可以通过按住遥控器上的 [A/V Mute] 按钮约五秒钟来按如下方式更改设定。</p> <p>前 ↔ 前/吊顶</p> <p>后 ↔ 后/吊顶</p> <p>☛ “安装方法” 第20页</p>
操作	<p>直接开机： 设定为开后只需插入电源即可开启投影机。插入电源线后，则应注意在发生停电后又恢复供电等情况下投影机机会自动启动。</p> <p>睡眠模式： 如果设定为开，则在无任何图像信号输入且未执行任何操作时该功能会自动停止投影。</p> <p>睡眠模式时间： 当睡眠模式设定为开时，可以在 1 到 30 分钟内设定时间，使投影机在该时间之后自动关闭。</p> <p>镜头盖定时： 设定为开时，此功能会在 A/V 无声滑盖关闭 30 分钟之后自动关闭电源。</p> <p>默认情况下设为开。</p> <p>高海拔模式： 在海拔 1500 m 以上使用本投影机时，请将此项设定为开。</p> <p>音频输入： (仅EB-C720XN/EB-C715X/EB-C713X/EB-C705W) 当设定为自动时，会输出来自输入源的音频。 当设定为Audio1、Audio2或Audio (L/R)时，会输出来自选定输入的音频。</p>
待机模式	<p>如果设为通讯开启，则即使投影机处于待机模式，也可以执行下列操作。</p> <ul style="list-style-type: none"> 通过网络监视和控制投影机（仅适用于EB-C720XN）。 ☛ “监视和控制” 第61页 将来自 Computer1 端口的模拟 RGB 信号输出到外部监视器（仅适用于EB-C720XN/EB-C715X/EB-C713X/EB-C705W）。
语言	您可以设定信息和菜单的语言。

子菜单	功能
重设	<p>您可以从扩展菜单将显示*1和操作*2的调节值重设为默认设定。</p> <p>要将所有菜单项目恢复为默认设定，请参阅以下内容。</p> <p>☛ “重设菜单” 第84页</p>

*1 当在**密码保护**中将**用户标识保护**设定为**开**时，不能更改有关用户标识的设定。可在将**用户标识保护**设定为**关**之后再行更改。

☛ “管理用户（密码保护）” 第57页

*2 高海拔模式除外。

网络菜单（仅适用于 EB-C720XN）

当**密码保护**中的**网络保护**设定为**开**时，将显示一条消息，但不能更改网络设置。请将**网络保护**设为**关**，然后配置网络。

“设定密码保护” 第57页



子菜单	功能
网络信息 - 有线LAN	显示以下网络设置状态信息。 • 投影机名称 • DHCP • IP地址 • 子网掩码 • 网关地址 • MAC地址
网络配置	可使用以下菜单设定网络项目。 基本、有线LAN、邮件、其它和复位



通过使用与网络投影机相连接的计算机的网络浏览器，可设定各项功能并控制投影机。该功能称为Web控制。您可轻松地使用键盘输入文本以对Web控制进行设定，例如安全设定。

“在网络浏览器中更改设定（Web控制）（仅适用于EB-C720XN）” 第61页

有关操作网络菜单的注解

从主菜单和子菜单选择、以及更改所选项目等操作与配置菜单中的操作相同。

完成后，请确保进入**设定结束**菜单，然后选择**是**、**否**或**取消**。选择**是**或**否**时，会返回配置菜单。



是：保存设定，并退出网络菜单。

否：退出网络菜单，而不保存设定。

取消：继续显示网络菜单。

软键盘操作

网络菜单包含在设置过程中需要输入字母数字的项目。在此情况下，会显示下面的软件键盘。使用遥控器上的 [Up], [Down], [Left] 和 [Right] 按钮，或控制面板上的 [F1], [F2], [F3] 和 [F4] 按钮将光标移到期望的键上，然后按 [Enter] 按钮输入字母数字字符。通过按住遥控器上的 [Num] 按钮并按数字按钮来输入数字。输入完毕后，按键盘上的**Finish**确认您的输入。按键盘上的**Cancel**可以取消您的输入。

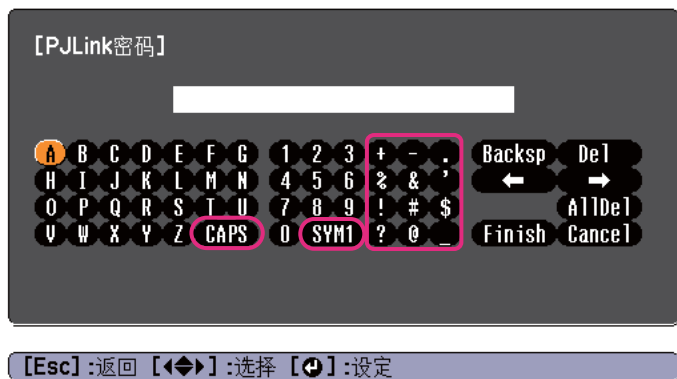

- 每次选择 **CAPS** 键并按下了 [↵] 按钮时，即会在大小写之间进行一次切换。
- 每次选择 **SYM1/2** 键并按下了 [↵] 按钮时，即会切换一次选择框所选区域内的符号键。

基本菜单



子菜单	功能
投影机名称	当连接到网络时，该功能可显示用来识别投影机的投影机名称。 编辑时，最多可以输入 16 个单字节字母数字字符。
PJLink密码	设定使用兼容的 PJLink 软件访问投影机时使用的密码。 最多可以输入 32 个单字节字母数字字符。
Web控制密码	设定使用“Web控制”设定和控制投影机时使用的密码。 最多可以输入 8 个单字节字母数字字符。Web 控制是一种计算机功能，允许您使用通过网络连接的计算机上的网络浏览器来设置和控制投影机。 ☛ “在网络浏览器中更改设定（Web控制）（仅适用于EB-C720XN）” 第61页
投影机关键词	如果设定为开，则尝试将投影机连接到网络上的计算机时，必须输入关键词。这样，您可防止其他的计算机连接中断演示。 通常情况下，应将此设定为开。 ☛ EasyMP Network Projection操作指南

有线LAN菜单



子菜单	功能
IP设定	<p>您可以对下列地址进行相关设定。</p> <p>DHCP：设定为开可使用 DHCP 配置网络。如果此项设定为开，则不能设置任何其他地址。</p> <p>IP 地址：可输入要分配给投影机的 IP 地址。您可以在地址的各字段中输入一个从 0 至 255 之间的数字。但不能使用以下 IP 地址。</p> <p>0.0.0.0、127.x.x.x、224.0.0.0 至 255.255.255.255（其中 x 为 0 到 255 之间的数字）</p> <p>子网掩码：可输入投影机的子网掩码。您可以在地址的各字段中输入一个从 0 至 255 之间的数字。但不能使用以下子网掩码。</p> <p>0.0.0.0、255.255.255.255</p> <p>网关地址：可输入投影机的网关 IP 地址。您可以在地址的各字段中输入一个从 0 至 255 之间的数字。但不能使用以下网关地址。</p> <p>0.0.0.0、127.x.x.x、224.0.0.0 至 255.255.255.255（其中 x 为 0 到 255 之间的数字）</p>

子菜单	功能
IP地址显示	为防止在网络菜单中的网络信息上和 LAN 待机画面上显示 IP 地址，请将该项设定为 关 。

邮件菜单

设定此功能时，如果投影机中发生问题或警告，您就会收到电子邮件通知。

☛ “使用邮件通知功能报告问题（仅适用于EB-C720XN）” [第63页](#)



子菜单	功能
邮件通知功能	设定为 开 可以在投影机出现问题或警告时发送电子邮件至预设的地址。
SMTP服务器	<p>可输入投影机的 SMTP 服务器的IP地址。</p> <p>地址的各字段中可以输入一个从 0 到 255 之间的数字。但不能使用以下 IP 地址。</p> <p>127.x.x.x、224.0.0.0 到 255.255.255.255（其中 x 代表 0 到 255 之间的数字）</p>

子菜单	功能
端口号	可以输入 SMTP 服务器的端口号。默认值为 25。可输入 1 到 65535 之间的数字。
地址1设定/地址2设定/地址3设定	<p>可以输入通知电子邮件要发送到的目的地的电子邮件地址。最多可以注册三个目的地。对于电子邮件地址，最多可以输入 32 个单字节字母数字字符。</p> <p>目的地 1 的地址是邮件通知发送者的地址。</p> <p>可以选择通过电子邮件通知问题或警告情况。如果投影机出现所选的问题或警告，则会向指定的目标地址发送电子邮件，通知出现了问题或警告。可以从显示的项目中选择多个项目。</p>

其它菜单

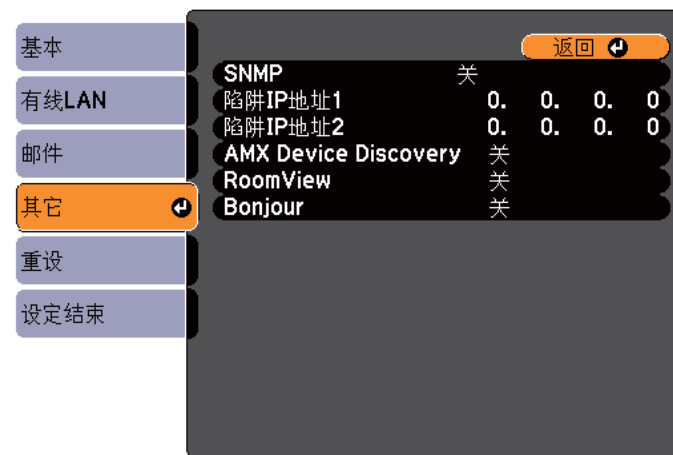

[Esc]/[↶]:返回 [↵]:选择

子菜单	功能
SNMP	<p>设定为开可使用 SNMP 监控投影机。</p> <p>要监控投影机，需要在计算机上安装 SNMP 管理程序。SNMP 必须由网络管理员进行管理。</p> <p>默认值为关。</p>
陷阱IP地址1/陷阱IP地址2	<p>您可以注册两个 IP 地址作为 SNMP 陷阱通知目标地址。地址的各字段中可以输入一个从 0 到 255 之间的数字。但不能使用以下 IP 地址。127.x.x.x、224.0.0.0 到 255.255.255.255 (其中 x 代表 0 到 255 之间的数字)</p>
AMX Device Discovery	<p>将投影机连接到网络时，若要使 AMX Device Discovery 能够检测到投影机，请将该项设定为开。如果您未连接到由 AMX 或 AMX Device Discovery 使用控制器控制的环境，请将该项设定为关。</p>

子菜单	功能
RoomView	仅当使用 Crestron RoomView® 通过网络监视或控制投影机时将该项设为开。否则将该项设定为关。 ● “关于 Crestron RoomView® (仅适用于 EB-C720XN)” 第66页 设为开时, 不能使用下列功能。 <ul style="list-style-type: none"> • Web控制 • Message Broadcasting (EasyMP Monitor 插件)
Bonjour	使用 Bonjour 连接网络时将此设为开。 有关 Bonjour 的详细信息, 请参阅 Apple 的网站。 http://www.apple.com/

重设菜单

重设全部网络设定。



子菜单	功能
重设网络设定。	若要重设全部网络设置, 请选择是。

信息菜单 (仅适用于显示)

让您检视正在投影图像信号的状态和投影机的状态。可显示的项目因当前的投影源而异。视所使用的机型而定, 某些输入源将不受支持。

● “自动探测输入信号, 并切换投影图像 (源搜索)” 第30页



子菜单	功能
灯时	您可以显示累计的灯泡工作时间*。当达到灯泡的寿命警告时间时, 会以黄色显示相关文字。
源	您可以显示当前正在投影的连接设备的源名称。
输入信号	您可以根据源显示在信号菜单中设定的输入信号的内容。
分辨率	您可以显示分辨率。
视频信号	您可以显示信号菜单中视频信号的设定。
刷新频率	您可以显示刷新率▶▶。
同步信息	您可以显示图像信号信息。如果要求维修, 则可能需要该信息。
状态	这是与投影机上发生的错误有关的信息。如果要求维修, 则可能需要该信息。

子菜单	功能
序号	显示投影机的序列号。
Event ID	显示应用程序错误日志。 ● “关于 Event ID（仅适用于 EB-C720XN）” 第99页

* 第一个 10 小时，累积使用时间显示为“0H”。10 小时及以上，累积使用时间显示为“10H”、“11H”，以此类推。

重设菜单



子菜单	功能
全部重设	可将配置菜单上的所有项目重设为默认设定。 下列项目不会被重设为缺省设定： 输入信号、用户标识、网络菜单中的所有项目（仅适用于EB-C720XN）、灯时、语言、密码和用户按钮。
灯时重设	清除累积的灯时使用时间。当更换灯泡时，请重设。



故障排除

本章介绍如何识别故障以及找到问题后要如何进行排除。

投影机发生故障时，可按 **Help** 按钮显示帮助画面来协助解决问题。您可以通过回答问题来解决问题。

- 1** 按 [Help] 按钮。
将显示帮助画面。

使用遥控器

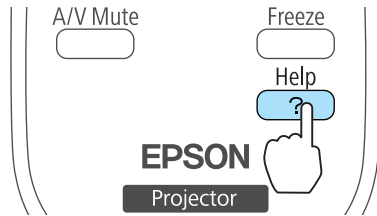

使用控制面板

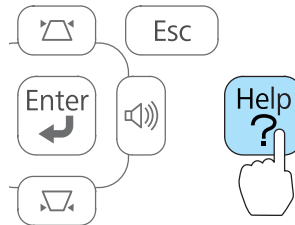

- 2** 选择菜单项。



使用遥控器

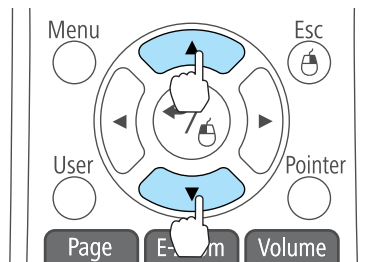

使用控制面板

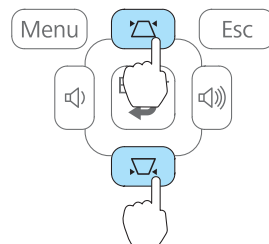

- 3** 确认选择。

使用遥控器

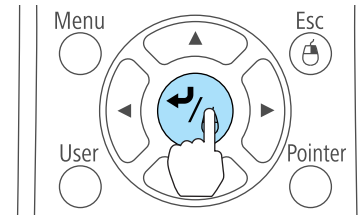

使用控制面板

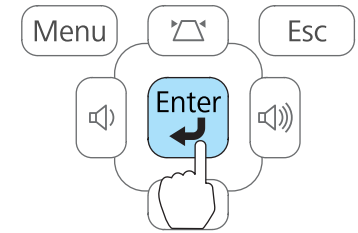

问题和纠正方法如下面的屏幕中所示。
按 [Help] 按钮退出帮助。

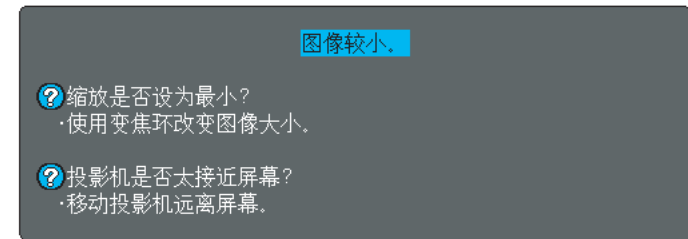

[Esc] : 返回

[Help] : 退出



如果帮助功能未提供解决问题的方法，请参阅以下内容。

“解决问题” [第87页](#)

如果您对投影机有疑问，先检查投影机的指示灯，并参阅下面的“读懂指示灯”。

如果指示灯不能清楚地指明是什么问题，请参阅以下内容。

☛ “看了指示灯仍不明白时” [第90页](#)



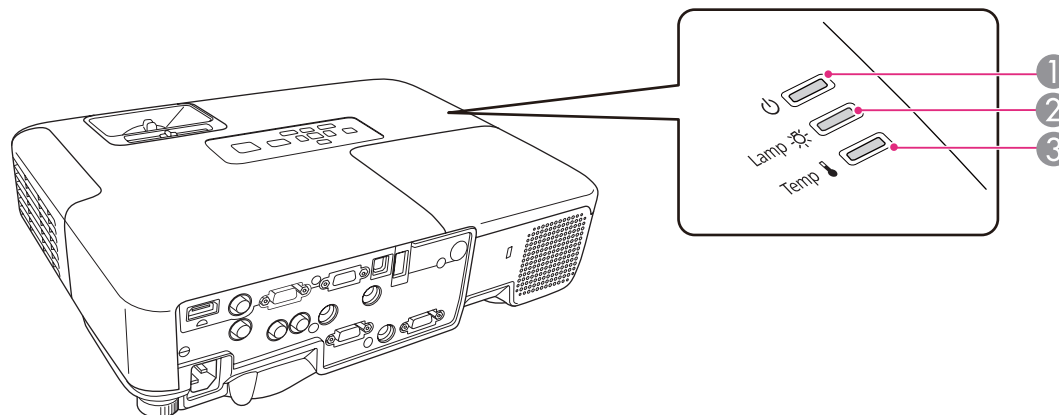

读懂指示灯

本投影机带有以下三种指示灯，用于提示投影机的操作状态。



① 电源指示灯

指示操作状态。

-  待机模式
在此模式下按 [⏻] 按钮时，投影开始。
-  正在准备网络监视或正在冷却
该指示灯闪烁期间，所有按钮将被禁用。
-  正在暖机
暖机时间约为 30 秒。暖机完毕后，指示灯会停止闪烁。
[⏻] 按钮在暖机过程中不起作用。
-  正在投影

② 灯泡指示灯

指示投影灯泡状态。

③ 温度指示灯

指示内部温度状态。

请参考下表，理解指示灯的含义及如何纠正指示灯指示的问题。

如果所有的指示灯都不亮，请检查电源线的连接是否正确，电源供电是否正常。

有时在电源线拔出后，[⏻]指示灯会继续点亮一小段时间，但这不是故障。

 : 点亮  : 闪烁  : 熄灭  : 根据投影机状态而变化

状态	原因	纠正方法或状态
  	内部异常	<p>请停止使用投影机，从电源插座上拔下电源线，并与当地经销商或Epson投影机联系清单中提供的最近地址联系。</p> <p> Epson投影机联系清单</p>
  	风扇异常 感应器异常	<p>请停止使用投影机，从电源插座上拔下电源线，并与当地经销商或Epson投影机联系清单中提供的最近地址联系。</p> <p> Epson投影机联系清单</p>
  	高温异常 (过热)	<p>灯泡自动熄灭并停止投影。等待约5分钟。约5分钟后投影机将切换到待机模式，所以请检查下列两点。</p> <ul style="list-style-type: none"> • 请检查空气过滤器和排气口是否清洁，投影机是否离开墙壁放置。 • 如果空气过滤器堵塞，请清洁或更换。 <ul style="list-style-type: none">  “清洁空气过滤器” 第101页，“更换空气过滤器” 第105页 <p>如果检查上述几点后故障仍未排除，请停止使用投影机，从电源插座上拔下电源线，并与当地经销商或Epson投影机联系清单中提供的最近地址联系。</p> <p> Epson投影机联系清单</p> <p>在 1500m 或更高的地方使用投影机时，请将高海拔模式设定为开。</p> <p> “扩展菜单” 第77页</p>
  	灯泡异常 点灯失败	<p>请检查以下两点内容。</p> <ul style="list-style-type: none"> • 拿出灯泡并检查是否碎裂。 <ul style="list-style-type: none">  “更换灯泡” 第102页 • 清洁空气过滤器。 <ul style="list-style-type: none">  “清洁空气过滤器” 第101页

状态	原因	纠正方法或状态
		<p>如果灯泡没有破碎：重新安装灯泡并打开电源。</p> <p>如果故障仍未排除：更换新灯泡并打开电源。</p> <p>如果故障仍未排除：停止使用投影机，从电源插座上拔下电源线，并与当地经销商或Epson投影机联系清单中提供的最近地址联系。</p> <p>☛ Epson投影机联系清单</p>
		<p>如果灯泡已破裂：请与当地经销商或Epson投影机联系清单中提供的最近地址联系。（在更换灯泡前不能投影图像。）</p> <p>☛ Epson投影机联系清单</p>
		<p>在 1500m 或更高的地方使用投影机时，请将高海拔模式设定为开。</p> <p>☛ “扩展菜单” 第77页</p>
     	自动光圈错误 电源错误	<p>请停止使用投影机，从电源插座上拔下电源线，并与当地经销商或Epson投影机联系清单中提供的最近地址联系。</p> <p>☛ Epson投影机联系清单</p>
     	高温警告	<p>（这不是异常。但是，如果温度再次上升得太高，则投影会自动停止。）</p> <ul style="list-style-type: none"> 请检查空气过滤器和排气口是否清洁，投影机是否离开墙壁放置。 如果空气过滤器堵塞，请清洁或更换。 <ul style="list-style-type: none"> ☛ “清洁空气过滤器” 第101页，“更换空气过滤器” 第105页
     	更换灯泡	<p>请用新灯泡更换。</p> <p>☛ “更换灯泡” 第102页</p> <p>如果灯泡过了更换周期后仍继续使用该灯泡，灯泡碎裂的可能性增大。应尽快用新的灯泡更换。</p>



• 如果即使所有指示灯都显示正常，投影机也不正常工作，请参阅以下内容。

☛ “看了指示灯仍不明白时” [第90页](#)

• 如果指示灯的状态未在该表中列出，请停止使用投影机，从电源插座上拔下电源线，并与当地经销商或Epson投影机联系清单中提供的最近地址联系。

☛ [Epson投影机联系清单](#)

看了指示灯仍不明白时

如果出现以下任何一项问题而看了指示灯仍不明白时，请参阅有关解决该项问题的页。





与图像有关的问题

<ul style="list-style-type: none"> • 不显示图像 不能投影，投影区域是全黑或全蓝。 	 第91页
<ul style="list-style-type: none"> • 不能显示运动图像 从计算机上投影出的运动图像显示为黑色，并且没有投影出任何内容。 	 第92页
<ul style="list-style-type: none"> • 投影自动停止 	 第92页
<ul style="list-style-type: none"> • 显示“不支持”消息 	 第92页
<ul style="list-style-type: none"> • 显示“无信号”消息 	 第92页
<ul style="list-style-type: none"> • 图像模糊、失焦或失真 	 第93页
<ul style="list-style-type: none"> • 图像中出现干扰或扭曲 	 第93页
<ul style="list-style-type: none"> • 图像被截（变大）或者变小，或者长宽比不合适 只显示部分图像，或者图像的高度和宽度比率不正确。 	 第94页
<ul style="list-style-type: none"> • 图像颜色不正确 整幅图像偏紫或偏绿，图像是黑白的或颜色暗淡。 	 第95页
<ul style="list-style-type: none"> • 图像灰暗 	 第95页

投影开始时的问题

<ul style="list-style-type: none"> • 投影机打不开 	 第96页
---	--

其他问题

<ul style="list-style-type: none"> • 听不到声音或声音微弱 	 第96页
<ul style="list-style-type: none"> • 遥控器不起作用 	 第97页
<ul style="list-style-type: none"> • 我想更改消息和菜单的语言 	 第97页
<ul style="list-style-type: none"> • 即使投影机发生故障，也收不到电子邮件（仅适用于 EB-C720XN） 	 第98页
<ul style="list-style-type: none"> • 幻灯片放映中没有正确显示图像文件名称 	 第98页

与图像有关的问题

不显示图像

检查	纠正方法
您按下 [⏻] 按钮了吗?	请按 [⏻] 按钮打开电源。
指示灯都不亮吗?	电源线的连接不正确, 或电源没有正常供电。 请正确连接投影机的电源线。 ☛ “从安装到投影” 第29页 请检查您的电气插座或电源是否工作正常。
启动A/V无声模式了吗?	按遥控器上的 [A/V Mute] 按钮取消A/V无声。 ☛ “暂时隐去图像和声音 (A/V无声)” 第49页
关闭 A/V 无声滑盖了吗?	打开 A/V 无声滑盖。 ☛ “前面 / 上面” 第10页
配置菜单设定是否正确?	全部重设设定。 ☛ 重设 - 全部重设 第84页
要投影的图像是全黑的吗? (仅在投影计算机图像时)	某些输入图像 (如屏幕保护) 可能全黑。
图像信号格式设定正确吗? (仅在投影视频源图像时)	请根据连接设备的信号对设定进行更改。 ☛ 信号 - 视频信号 第74页
USB 电缆是否连接正确? (仅在投影 USB Display 时)	检查是否正确连接了 USB 电缆。如果没有连接电缆或电缆连接不正确, 请重新进行连接。
Windows Media Center 是否全屏显示? (仅在使用 USB Display 或网络连接进行投影时)	Windows Media Center全屏显示时, 您无法使用 USB Display 或网络连接进行投影。缩小屏幕尺寸。
是否显示了使用 Windows DirectX 功能的应用程序? (仅在使用 USB Display 或网络连接进行投影时)	使用 Windows DirectX 功能的应用程序有可能无法正确显示图像。

不显示移动图像 (仅移动图像部分变黑)

检查	纠正方法
计算机的图像信号输出到LCD和监视器了吗? (仅在投影便携式计算机或具有内置 LCD 屏幕的计算机的图像时)	请将图像信号从计算机更改为仅外部输出。请查看计算机说明文件, 或联系计算机制造商。

投影自动停止

检查	纠正方法
睡眠模式被设定为开了吗?	请按 [O] 按钮打开电源。如果不想使用睡眠模式, 请将此设定更改为关。 ☛ 扩展 - 操作 - 睡眠模式 第77页

显示"不支持"消息。

检查	纠正方法
图像信号格式设定正确吗? (仅在投影视频源图像时)	请根据连接设备的信号对设定进行更改。 ☛ 信号 - 视频信号 第74页
图像信号的分辨率和刷新率与模式相符吗? (仅在投影计算机图像时)	请参考计算机的文件, 了解怎样更改从计算机输出的图像信号的分辨率和刷新率。 ☛ “支持的监视器显示” 第112页

显示"无信号"消息。

检查	纠正方法
电缆连接正确吗?	检查投影所需的所有电缆是否已牢固连接。 ☛ “从安装到投影” 第29页
选择正确的端口了吗?	通过按遥控器或控制面板上的[Source Search]按钮来切换图像。 ☛ “自动探测输入信号, 并切换投影图像 (源搜索)” 第30页
计算机或视频源的电源是否已打开?	打开设备的电源。

检查	纠正方法
图像信号被输出到投影机了吗？ （仅在投影便携式计算机或具有内置 LCD 屏幕的计算机的图像时）	如果图像信号只向计算机的 LCD 监视器或附属的监视器输出，则需将输出改为向外部目的地及计算机本身的监视器输出。对于某些计算机型号，当图像信号为向外输出时，则不会再显示在 LCD 监视器或附属监视器。如果在投影机或计算机电源已经打开时进行连接，用于将计算机图像信号切换到外部输出的 Fn 键（功能键）可能会不起作用。请关闭计算机和投影机的电源，然后重新打开。 ● “从安装到投影” 第29页 ● 计算机的说明文件

图像模糊、失焦或失真

检查	纠正方法
自动垂直梯形校正是否设定为关？	将其设为开能启用自动垂直梯形校正。 ● 设定 - 梯形校正 - 水平/垂直梯形校正 - 自动垂直梯形校正 第76页 。 如果您在关闭此设定的情况下使用投影机，请手动调节投影的图像。 ● “手动校正” 第36页
正确调节了焦距了吗？	请旋转聚焦环调节焦距。 ● “校正焦距” 第39页
投影距离在最佳范围内吗？	投影机投影在推荐的投影距离范围之外吗？ 请在推荐范围内安装。 ● “屏幕尺寸和投影距离” 第109页
梯形失真调节值是否过大？	降低投影角度以减少梯形校正量。 ● “调节图像位置” 第38页
镜头上结露了吗？	如果投影机突然从冷的环境带入暖的环境，或环境温度突然转变，可能会在镜头表面形成结露，使图像模糊。在使用投影机前，请将它放置在室内约1小时。如果镜头结露，关闭投影机并等待结露消失。

图像中出现干扰或扭曲

检查	纠正方法
图像信号格式设定正确吗？ （仅在投影视频源图像时）	请根据连接设备的信号对设定进行更改。 ● 信号 - 视频信号 第74页

检查	纠正方法
电缆连接正确吗?	检查投影所需的所有电缆是否已牢固连接。 ☛ “连接设备” 第22页
使用加长电缆了吗?	如果使用加长电缆, 电气干扰可能会影响这些信号。使用投影机随附的电缆来检查您正使用的电缆是否可能引起问题。
选择正确的分辨率了吗? (仅在投影计算机图像时)	对计算机进行设定, 使输出的信号与本投影机兼容。 ☛ “支持的监视器显示” 第112页 ☛ 计算机的说明文件
正确调节同步▶▶和跟踪▶▶设定了吗? (仅在投影计算机图像时)	按遥控器上的[Auto]按钮或者控制面板上的[↩]按钮来进行自动调节。如果使用自动调节后图像仍未调节正确, 您可以从配置菜单进行调节。 ☛ 信号 - 跟踪、同步 第74页
是否选择了传送分层窗口? (仅在投影 USB Display 时)	单击 所有程序 - EPSON Projector - Epson USB Display - Epson USB Display Vx.xx Settings , 然后取消勾选 传送分层窗口 复选框。

图像被截(变大)或者变小, 或者外观不合适

检查	纠正方法
投影出宽屏面计算机图像了吗? (仅在投影计算机图像时)	请根据连接设备的信号对设定进行更改。 ☛ 信号 - 分辨率 第74页
图像仍被 E 变焦功能放大了吗?	按遥控器上的[Esc]按钮取消E 变焦。 ☛ “放大图像的局部 (E变焦 (E-Zoom))” 第51页
图像位置调节是否正确?	(仅当投影来自 Computer端口的模拟 RGB 信号输入时) 按遥控器上的[Auto]按钮或者控制面板上的[↩]按钮来调节位置。 您也可以从配置菜单调节位置。 ☛ 信号 - 位置 第74页
将计算机设定为双屏幕显示了吗? (仅在投影计算机图像时)	如果在计算机控制面板的 显示属性 中启用了双屏幕显示, 则投影机只投影计算机屏幕上约一半的图像。要显示计算机屏幕上的整幅图像, 请关闭双屏幕显示设定。 ☛ 计算机视频驱动程序说明文件
选择的分辨率是否正确? (仅在投影计算机图像时)	对计算机进行设定, 使输出的信号与本投影机兼容。 ☛ “支持的监视器显示” 第112页 ☛ 计算机的说明文件

图像颜色不正确

检查	纠正方法
输入信号设定与所连接设备的信号匹配吗?	<p>请根据连接设备的信号更改下列设定。</p> <ul style="list-style-type: none"> 当图像来自Computer端口所连接的设备时 <ul style="list-style-type: none"> ☛ 信号 - 输入信号 第74页 当图像来自 Video 或 S-Video 端口所连接的设备时。 <ul style="list-style-type: none"> ☛ 信号 - 视频信号 第74页
图像亮度调节是否正确?	<p>从配置菜单调节亮度设定。</p> <p>☛ 图像 - 亮度 第73页</p>
电缆连接正确吗?	<p>检查投影所需的所有电缆是否已牢固连接。</p> <p>☛ “连接设备” 第22页</p>
对比度▶▶调节是否正确?	<p>从配置菜单调节对比度设定。</p> <p>☛ 图像 - 对比度 第73页</p>
正确设定颜色调节了吗?	<p>从配置菜单调节颜色调节设定。</p> <p>☛ 图像 - 颜色调节 第73页</p>
饱和度和色调调节是否正确? (仅在投影视频源图像时)	<p>从配置菜单调节饱和度和色调设定。</p> <p>☛ 图像 - 饱和度、色调 第73页</p>

图像灰暗

检查	纠正方法
图像亮度设定是否正确?	<p>从配置菜单调节亮度和耗电量设定。</p> <p>☛ 图像 - 亮度 第73页</p> <p>☛ 设定 - 耗电量 第76页</p>
对比度▶▶调节是否正确?	<p>从配置菜单调节对比度设定。</p> <p>☛ 图像 - 对比度 第73页</p>
是否到了更换灯泡的时间?	<p>当灯泡快到更换期时，图像会变暗，且颜色质量变差。当发生这种情况时，请用新灯泡更换。</p> <p>☛ “更换灯泡” 第102页</p>

投影开始时的问题

投影机打不开

检查	纠正方法
您按下 [⏻] 按钮了吗?	请按 [⏻] 按钮打开电源。
指示灯都不亮吗?	电源线的连接不正确, 或电源没有正常供电。 断开并重新连接电源线。 ☛ “从安装到投影” 第29页 请检查您的电气插座或电源是否工作正常。
触摸电源线时指示灯是否忽亮忽灭?	可能是电源线接触不良, 或电源线有故障。重新插好电源线。如果仍无法解决问题, 请停止使用投影机, 从电源插座上拔下电源线, 并与当地经销商或Epson投影机联系清单中提供的最近地址联系。 ☛ Epson投影机联系清单
控制面板锁定设定为完全锁闭了吗?	按遥控器上的 [⏻] 按钮。如果不想使用 控制面板锁定 , 请将此设定更改为关。 ☛ 设定 - 控制面板锁定 第76页
选择遥控接收器的正确设定了吗?	请检查配置菜单中的 遥控接收器 设定。 ☛ 设定 - 遥控接收器 第76页

其他问题

听不到声音或声音微弱

检查	纠正方法
检查音频/视频电缆是否牢固安装至投影机和音频源上。	从Audio端口切断电缆, 然后重新连接电缆。
投影机的音量是否设为最低?	调节音量以便可听到声音。 ☛ 设定 - 音量 第76页 ☛ “调节音量” 第39页
计算机或图像源的音量是否设为最低?	调节音量以便可听到声音。
启动A/V无声模式了吗?	按遥控器上的 [A/V Mute] 按钮取消A/V无声。 ☛ “暂时隐去图像和声音 (A/V无声)” 第49页

检查	纠正方法
音频电缆的规格是“无电阻”吗？	当使用市售的音频电缆时，请确保上面标有“无电阻”。
是否使用 HDMI 电缆连接？ (仅适用于EB-C720XN/EB-C715X/EB-C713X/EB-C705W)	如果通过HDMI电缆连接时没有音频输出，请将连接的设备设定为PCM输出。
是否选择了从投影机输出音频？ (仅在投影 USB Display 时)	单击所有程序 - EPSON Projector - Epson USB Display - Epson USB Display Vx.xx Settings，然后选择从投影机输出音频。

遥控器不起作用

检查	纠正方法
操作遥控器时，遥控器发光部位是否指向投影机上的遥控接收器？	将遥控器指向遥控接收器。 ☛ “遥控器操作范围” 第18页
遥控器离投影机太远吗？	遥控器的操作范围约为 6 m。 ☛ “遥控器操作范围” 第18页
遥控接收器是否受到直射阳光或荧光灯强光的照射？	将投影机安装在遥控接收器不会被强光照射的地方。或者，从配置菜单中的 遥控接收器 ，将遥控接收器设定为关。 ☛ 设定 - 遥控接收器 第76页
选择 遥控接收器 的正确设定了吗？	请检查配置菜单中的 遥控接收器 设定。 ☛ 设定 - 遥控接收器 第76页
电池没电了吗？正确插入电池了吗？	请确保正确装入了电池，或者如果必要，请用新电池更换。 ☛ “更换遥控器电池” 第17页

我想更改消息和菜单的语言

检查	纠正方法
请更改语言设定。	从配置菜单调节语言设定。 ☛ 扩展 - 语言 第77页

即使投影机发生故障，也收不到电子邮件（仅适用于 EB-C720XN）

检查	纠正方法
待机模式设定为通讯开启了吗？	要在待机模式下使用邮件通知功能，请从配置菜单在 待机模式 中设定 通讯开启 。 ☛ 扩展 - 待机模式 第77页
发生致命的异常并且投影机立即停止了吗？	投影机突然中断时，无法发送电子邮件。 如果异常状态持续，请与当地经销商或Epson投影机联系清单中提供的最近地址联系。 ☛ Epson投影机联系清单
为投影机供电了吗？	请检查您的电气插座或电源是否工作正常。
配置菜单中的邮件通知功能设定正确吗？	根据配置菜单中的 邮件 设定，发送错误通知电子邮件。检查该设定是否正确。 ☛ “邮件菜单” 第81页

幻灯片放映中没有正确显示图像文件名称

检查	纠正方法
文件名过长？	文件名最长可以是 8 个字符。对于超过 8 个字符的文件名，名称的中间被忽略以将其缩短为 8 个字符。
文件名中是否有任何 2 字节字符？	文件名中只能使用字母数字字符和符号。所有其他字符都被替换为问号 (?)。

检查编号，然后执行以下措施。如果您无法解决问题，请与网络管理员、当地经销商或 Epson 投影机联系清单中提供的最近地址联系。

 [Epson投影机联系清单](#)

Event ID	原因	纠正方法
0432 0435	启动 EasyMP Network Projection 失败。	重新启动投影机。
0434 0482 0484 0485	网络通信不稳定。	检查网络通信状态，稍等片刻，然后重新连接。
0433	无法播放传送的图像。	重新启动 EasyMP Network Projection。
0481	通信从计算机断开。	
0483 04FE	EasyMP Network Projection 意外结束。	检查网络通信状态，然后重新启动投影机。
0479 04FF	投影机中出现系统错误。	重新启动投影机。
0894	由于投影机连接到未经授权的接入点，通信被断开。	有关更多信息，请联系网络管理员。
0898	无法获取 DHCP。	检查 DHCP 服务器是否正确工作。如果您没有使用 DHCP，请关闭 DHCP 设定。  “网络菜单（仅适用于 EB-C720XN）” 第78页
0899	其他通信错误	如果重新启动投影机或 EasyMP Network Projection 后依然没有解决问题，请与当地经销商或 Epson 投影机联系清单中提供的最近地址联系。  Epson投影机联系清单



维护

本章就维护操作资讯加以说明以确保投影机能长时间保持最佳性能。

投影机沾染污物或图像的显示效果变坏时，请进行清洁。

注意

清洁之前，请关闭投影机电源。

清洁投影机表面

用软布轻轻擦拭来清洁投影机的表面。

如果投影机特别脏，请将软布用含有少量中性洗涤剂的水浸湿，拧干后擦拭投影机的表面。

注意

请勿使用如蜡、酒精或稀释剂等挥发性物质清洁投影机的表面。外壳质量可能改变或变色。

清洁镜头

使用用来清洁玻璃的市售软布来轻轻地擦拭镜头。

 **警告**

请勿使用含有可燃气体的喷剂来清除附着在投影机镜头上的污垢或灰尘。否则可能因灯泡内部温度过高而导致火灾。

注意

请避免用硬物擦拭镜头或者撞击镜头，因为镜头很容易损坏。

清洁空气过滤器

当显示以下消息时，请清洁空气过滤器和进风口。

"投影机过热。不要在通风孔处放置任何东西。经常清理或更换空气过滤网。"

注意

- 如果灰尘聚集在空气过滤器上，会引起投影机内部温度上升，这会导致操作问题并缩短光学引擎的使用寿命。当显示该消息时，请立即清洁空气过滤器。
- 请勿在水中漂洗空气过滤器。请勿使用洗涤剂或溶剂。

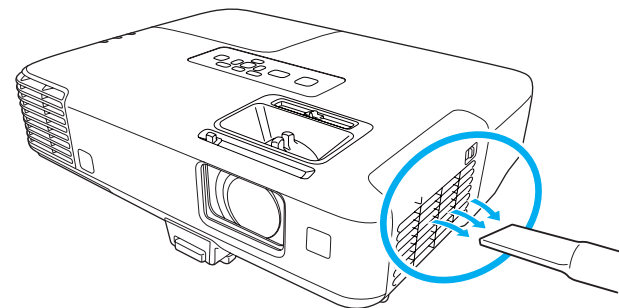

- 如果即使在清洁之后也频繁地显示消息，则需要更换空气过滤器。用新的空气过滤器更换。
 - ☛ “更换空气过滤器” 第105页
- 建议您至少每三个月对这些部件清洗一次。如果在灰尘特别多的环境中使用投影机，请更加频繁地清洗。

本节介绍如何更换灯泡和空气过滤器。

更换灯泡

灯泡更换期

出现以下情况时应更换灯泡：

- 此时会显示以下消息。
"需要更换灯泡。如需购买，请联系您的Epson投影机经销商或访问 www.epson.com。"



消息会显示 30 秒。

- 灯泡指示灯呈橙色闪烁。

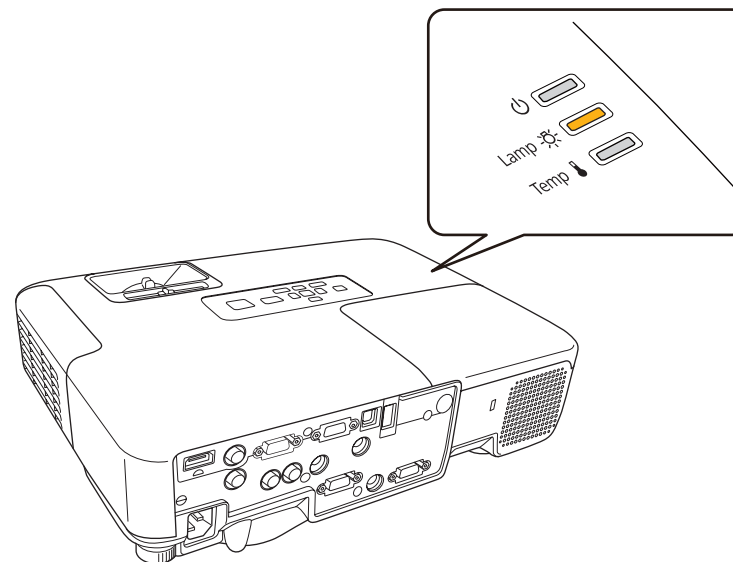

- 投影的图像变暗或开始失真。

注意

- 为了保持最初的亮度和投影图像的质量，灯泡更换消息设为在下列时间周期后出现。
当耗电量设置为正常时：大约 3000 小时
当耗电量设置为ECO时：大约 4000 小时
☛ 设定 - 耗电量 第76页
- 如果灯泡过了更换周期后仍继续使用该灯泡，灯泡碎裂的可能性增大。出现灯泡更换消息时，即使灯泡仍能工作，也请尽快用新的灯泡予以更换。
- 请勿反复在关机后立即重新打开。频繁开关电源会缩短灯泡寿命。
- 由于灯泡特性和使用方法的原因，灯泡可能在出现灯泡警告消息之前变暗或停止工作。您一定要有备用灯泡组件，以备不时之需。

如何更换灯泡

即使投影机悬挂在天花板上，也可以更换灯泡。

警告

- 更换灯泡时，由于灯泡已经停止照明，因此有可能破碎。如果更换吊在天花板上的投影机的灯泡，您应该总是假设灯泡已经碎裂，您应该站在灯罩侧面，而不是它的下面。轻轻取下灯罩。
- 决不可拆解或改制灯泡。如果在投影机上安装并使用改制或拆解过的灯泡，可能会导致火灾、电击或事故。

注意

打开灯泡盖之前，请等待片刻，直到灯泡充分冷却。如果灯泡仍是热的，则可能造成灼伤或其他人身伤害。关闭电源后，大约需要1小时灯泡才能充分冷却。

1 关闭投影机的电源，确认蜂鸣器嘟嘟地响了两次之后断开电源线。

2 待灯泡充分冷却后，取下投影机顶部的灯泡盖。

使用新灯泡组件随附的螺丝刀或 Phillips 螺丝刀松开灯泡盖固定螺丝。然后将灯泡盖直接向前滑动，并提起，从而将其打开。

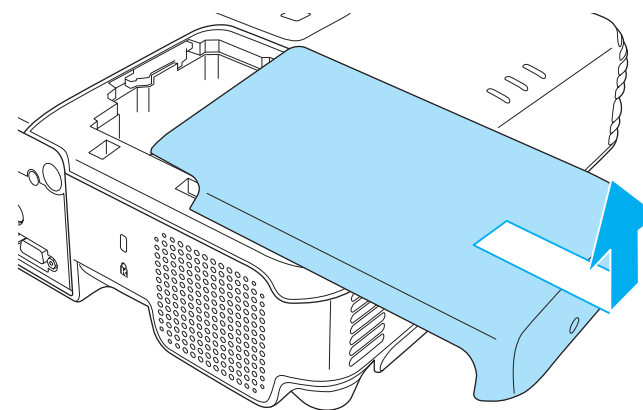
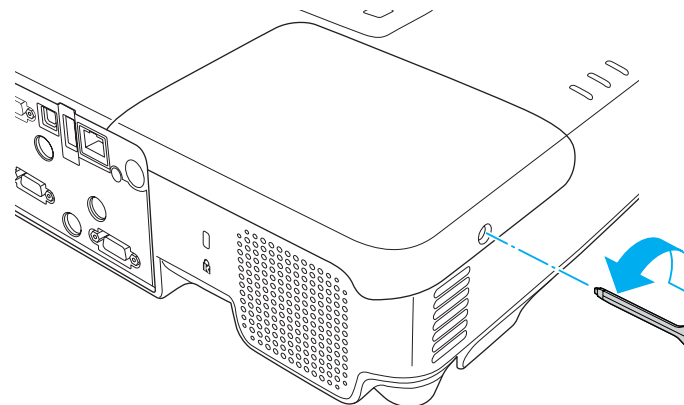

3 松开两颗灯泡固定螺丝。

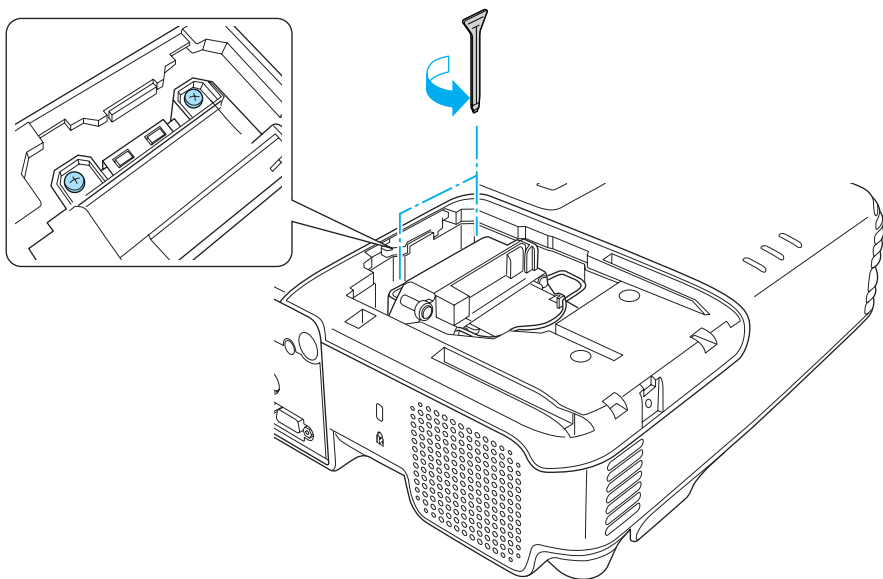

4 通过拉动柄取出旧灯泡。

如果灯泡已破碎，请更换新灯泡，或者与当地经销商联系以获取更多建议。

 [Epson投影机联系清单](#)

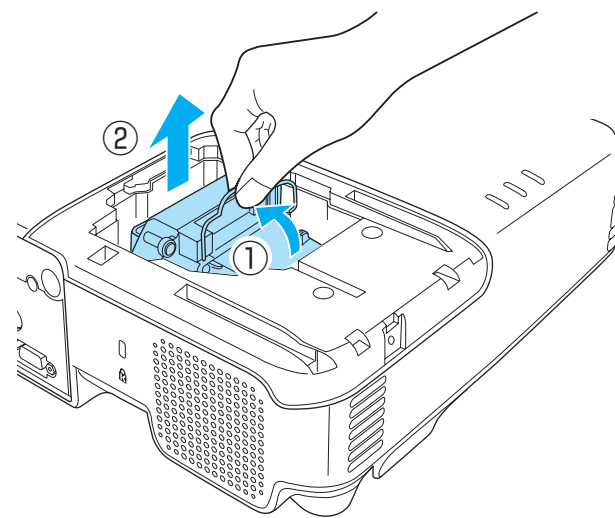

5 安装新的灯泡。

以正确方向沿导轨插入新灯泡，将灯泡安装到适当位置，并用力推，当灯泡完全插入，请拧紧两颗螺丝。

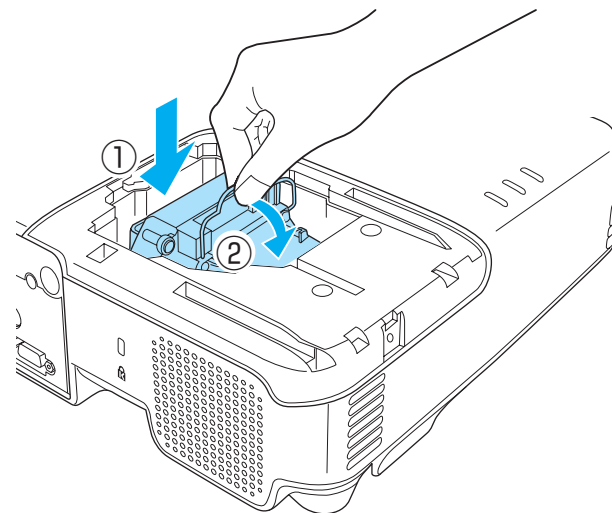

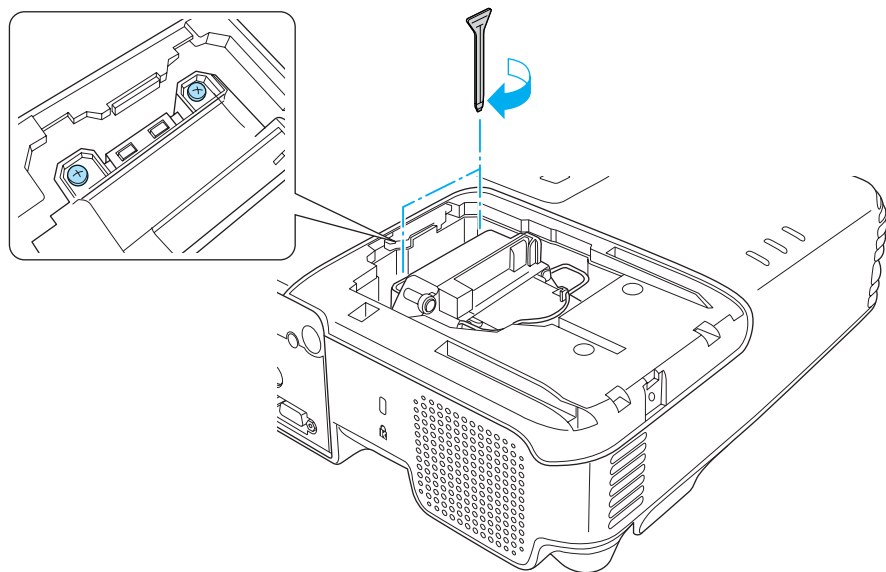

6 更换灯罩。

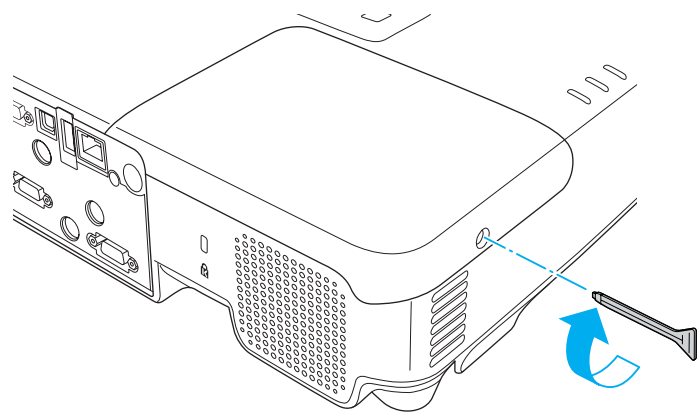

注意

- 请确保牢固地安装灯泡。为安全起见，一旦拆下灯罩，灯泡就会自动熄灭。如果灯泡或灯泡盖安装不正确，则灯泡电源无法接通。
- 本产品中的灯泡组件含有水银 (Hg)。请咨询当地有关处理或再生的规定。不要将其与一般废品一起处理。

重设灯时

投影机记录灯泡接通时间，当需要更换灯泡时，便以消息和指示灯通知您。更换灯泡后，请确保从配置菜单重设灯时。

☛ “重设菜单” [第84页](#)



请仅在更换灯泡后，再重设灯时。否则会无法正确显示灯泡的更换期。

更换空气过滤器

空气过滤器更换期

如果即使空气过滤器已清理仍显示该消息，请替换空气过滤器。

如何更换空气过滤器

即使投影机悬挂在天花板上，也可以更换空气过滤器。

- 1 关闭投影机的电源，确认蜂鸣器嘟嘟地响了两次之后断开电源线。
- 2 打开空气过滤器盖。
滑动空气过滤器盖的开关按钮，并打开空气过滤器盖。

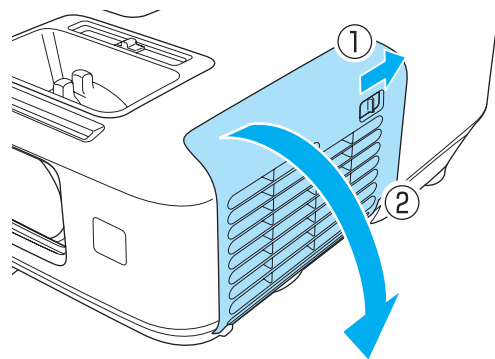

- 3** 拆下空气过滤器。
从空气过滤器中间抓住盖片，并将其平直拉出。

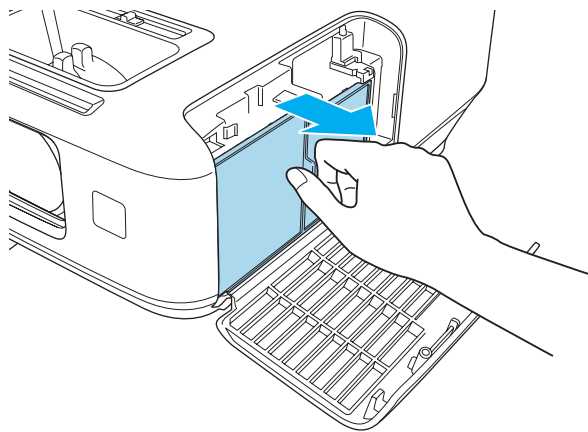

- 4** 安装新的空气过滤器。
按住直到其卡入到位。

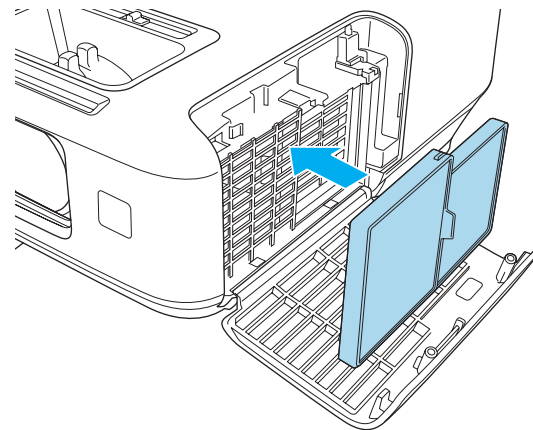

- 5** 关闭空气过滤器盖。



请按当地的法规正确地处理用过的空气过滤器。
边框部分材料：ABS
过滤器部分材料：聚氨酯泡沫



附录

可以使用以下选购件和消耗品。请在需要时购买这些产品。以下选购件和消耗品列表列出的是截止到 2011 年 5 月的现有库存品。附件详细信息如有变更，恕不另行通知，而且根据购买国家的不同，可用性可能不同。

选购件

交互装置 ELPIU01

在投影面上操作计算机屏幕时使用。

文件摄像机 ELPDC06/ELPDC11

投影书本、OHP 文稿或幻灯片等图像时使用。

软携带箱 ELPKS64

使用此箱手动搬运投影机。

50" 便携式屏幕 ELPSC32

这是一种携带方便的小型屏幕。(长宽比^{▶▶}为 4:3)

60" 便携式屏幕 ELPSC27

80" 便携式屏幕 ELPSC28

100" 屏幕 ELPSC29

便携式卷筒屏幕。(长宽比为 4:3)

70" 便携式屏幕 ELPSC23

80" 便携式屏幕 ELPSC24

90" 便携式屏幕 ELPSC25

便携式卷筒屏幕。(长宽比为 16:10)

53" 便携式屏幕 ELPSC30

64" 便携式屏幕 ELPSC31

便携式磁屏幕。(长宽比为 4:3)

计算机电缆 ELPKC02

(1.8 m - 用于微型 D-Sub 15 针/微型 D-Sub 15 针)

这与投影机随附的计算机电缆相同。

计算机电缆 ELPKC09

(3 m - 用于微型 D-Sub 15 针/微型 D-Sub 15 针)

计算机电缆 ELPKC10

(20 m - 用于微型 D-Sub 15 针/微型 D-Sub 15 针)

这是投影机随附的计算机电缆长度不够时所用的延长电缆。

D 端口电缆 ELPKC22

(微型 D-Sub 15 针/3 m 用于 D 端口)

当连接到图像源上的 D 端口时使用该组件。

分量视频电缆 ELPKC19

(3 m - 用于微型 D-Sub 15 针/RCA 凸×3)

用于连接分量视频^{▶▶}源。

Quick Wireless Connection USB Key ELPAP08

当您想在投影机和安装了 Windows 的计算机之间快速建立一对一连接时使用。

吊管 (450 mm) * ELPPF13

吊管 (700 mm) * ELPPF14

将投影机安装在较高的天花板上时使用。

吊架* ELPMB23

将投影机安装在天花板上时使用。

* 从天花板上悬吊投影机需要特殊的技术。请与当地经销商或Epson投影机联系清单中提供的最近地址联系。

 [Epson投影机联系清单](#)

消耗品

灯泡组件 ELPLP64

用于更换寿命已到的灯泡。

空气过滤器 ELPAF35

用于更换用过的空气过滤器。

投影距离 (适用于 EB-C720XN/EB-C715X/EB-C713X/EB-C710X)

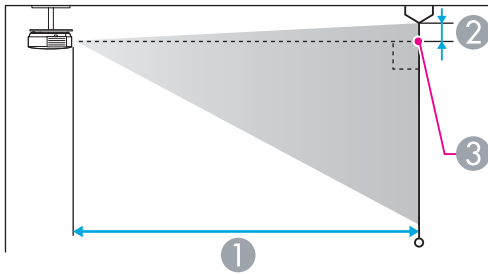
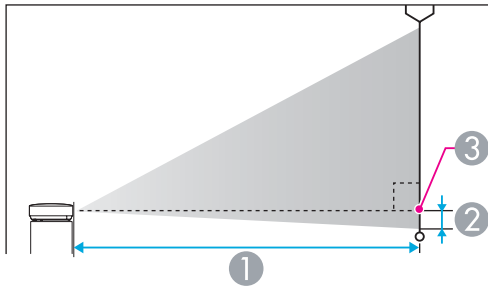

- ① 投影距离
- ② 镜头的中心到屏幕底面的距离
(如果从天花板悬吊, 则到屏幕顶部)
- ③ 镜头中心

单位: cm

4:3 屏幕尺寸		①	②
		最短 (宽屏) 至最长 (远焦)	
30"	61x46	83 - 136	-5
40"	81x61	111 - 182	-6

4:3 屏幕尺寸		①	②
		最短 (宽屏) 至最长 (远焦)	
50"	100x76	140 - 229	-8
60"	120x91	169 - 275	-10
80"	160x120	226 - 368	-13
100"	200x150	283 - 460	-16
150"	300x230	426 - 692	-24
200"	410x300	568 - 923	-32
250"	500x380	711 - 1155	-40
300"	610x457	854 - 1386	-48

单位: cm

16:9 屏幕尺寸		①	②
		最短 (宽屏) 至最长 (远焦)	
30"	66x37	91 - 149	+1
40"	89x50	122 - 199	+1
50"	110x62	153 - 249	+2
60"	130x75	184 - 300	+2
80"	180x100	246 - 401	+3
100"	220x120	308 - 502	+3
150"	330x190	464 - 754	+5
200"	440x250	619 - 1006	+7
250"	550x310	775 - 1258	+9
275"	609x343	853 - 1384	+10

投影距离 (适用于 EB-C705W/EB-C700W)

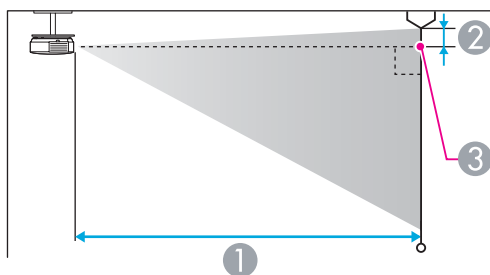
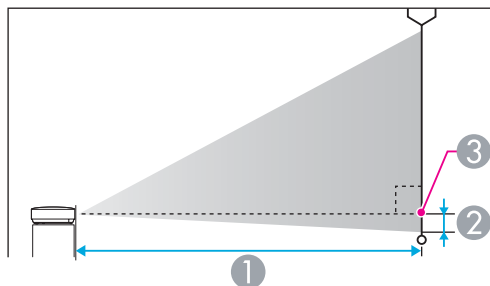

- ① 投影距离
- ② 镜头的中心到屏幕底面的距离
(如果从天花板悬吊, 则到屏幕顶部)
- ③ 镜头中心

单位: cm

4:3 屏幕尺寸		①	②
		最短 (宽屏) 至最长 (远焦)	
30"	61x46	100 - 164	-1
40"	81x61	134 - 219	-2
50"	100x76	169 - 275	-2

4:3 屏幕尺寸		①	②
		最短 (宽屏) 至最长 (远焦)	
60"	120x91	203 - 331	-2
80"	160x120	271 - 442	-3
100"	200x150	340 - 553	-4
120"	244x183	408 - 664	-5
150"	300x230	511 - 831	-6
200"	410x300	682 - 1108	-8
250"	500x380	854 - 1386	-10

单位: cm

16:9 屏幕尺寸		①	②
		最短 (宽屏) 至最长 (远焦)	
30"	66x37	91 - 149	+1
40"	89x50	122 - 199	+1
50"	110x62	153 - 249	+2
60"	130x75	184 - 300	+2
80"	180x100	246 - 401	+3
100"	220x120	308 - 502	+3
150"	330x190	464 - 754	+5
200"	440x250	619 - 1006	+7
250"	550x310	775 - 1258	+9
275"	609x343	853 - 1384	+10

单位: cm

16:10 屏幕尺寸		①	②
		最短 (宽屏) 至最长 (远焦)	
30"	64x40	88 - 144	-1

16:10 屏幕尺寸		①	②
		最短（宽屏）至最长（远焦）	
40"	86x54	118 - 193	-1
50"	110x67	149 - 243	-2
60"	130x81	179 - 292	-2
80"	170x110	239 - 390	-3
100"	220x130	300 - 488	-3
150"	320x200	451 - 733	-5
200"	430x270	603 - 979	-7
250"	540x340	754 - 1224	-8
280"	605x377	845 - 1371	-9

支持的分辨率

计算机信号 (模拟 RGB)

信号	刷新频率 (Hz)	分辨率 (点)
VGA	60/72/75/85	640x480
SVGA	56/60/72/75/85	800x600
XGA	60/70/75/85	1024x768
WXGA	60	1280x768
	60	1360x768
	60/75/85	1280x800
WXGA+	60/75/85	1440x900
SXGA	70/75/85	1152x864
	60/75/85	1280x1024
	60/75/85	1280x960
SXGA+	60/75	1400x1050
WSXGA+*1, 2	60	1680x1050
UXGA	60	1600x1200
MAC13"	67	640x480
MAC16"	75	832x624
MAC19"	75	1024x768
	59	1024x768
MAC21"	75	1152x870

*1 仅适用于EB-C705W/EB-C700W。

*2 仅当从配置菜单选择**宽屏**作为**分辨率**时兼容。

即使输入了非上述的信号时，也可能投影出图像。但是，并非所有的功能都支持这样的信号。

分量视频

信号	刷新频率 (Hz)	分辨率 (点)
SDTV (480i)	60	720x480
SDTV (576i)	50	720x576
SDTV (480p)	60	720x480
SDTV (576p)	50	720x576
HDTV (720p)	50/60	1280x720
HDTV (1080i)	50/60	1920x1080

复合视频

信号	刷新频率 (Hz)	分辨率 (点)
TV (NTSC)	60	720x480
TV (SECAM)	50	720x576
TV (PAL)	50/60	720x576

来自 HDMI 端口的输入信号

信号	刷新频率 (Hz)	分辨率 (点)
VGA	60	640x480
SVGA	60	800x600
XGA	60	1024x768
WXGA	60	1280x800
SXGA	60	1280x960
	60	1280x1024
SXGA+	60	1400x1050
UXGA	60	1600x1200



信号	刷新频率 (Hz)	分辨率 (点)
SDTV (480i/480p)	60	720x480
SDTV (576i/576p)	50	720x576
HDTV (720p)	50/60	1280x720
HDTV (1080i)	50/60	1920x1080
HDTV (1080p)	24/30/50/60	1920x1080

投影机一般规格

产品名称		EB-C720XN	EB-C715X	EB-C713X	EB-C710X	EB-C705W	EB-C700W
尺寸		345 (宽) x 93 (高) x 263.9 (深) mm					
LCD 面板尺寸		0.63"				0.59" 广角	
显示方式		多晶硅 TFT 有源矩阵					
分辨率		786,432 像素 XGA (1024 (宽)x 768 (高) 点)x 3				1,024,000 像素 WXGA (1280 (宽)x 800 (高) 点)x 3	
焦距调节		手动					
变焦调节		1-1.6					
灯泡		UHE 灯泡, 275 W 型号: ELPLP64					
最大音频输出		10 W			5 W	10 W	5 W
扬声器		1					
电源		100 至 240V AC±10% 50/60 Hz 3.9 至 1.8 A			100 至 240V AC±10% 50/60 Hz 3.8 至 1.7 A	100 至 240V AC±10% 50/60 Hz 3.9 至 1.8 A	100 至 240V AC±10% 50/60 Hz 3.8 至 1.7 A
功耗	100 至 120 V 之间	工作功耗: 381 W 待机功耗 (通讯开启): 4.0 W 待机功耗 (通讯关闭): 0.27 W	工作功耗: 381 W 待机功耗 (通讯开启): 3.5 W 待机功耗 (通讯关闭): 0.27 W		工作功耗: 373 W 待机功耗: 0.27 W	工作功耗: 381 W 待机功耗 (通讯开启): 3.5 W 待机功耗 (通讯关闭): 0.27 W	工作功耗: 373 W 待机功耗: 0.27 W
	220 至 240 V 之间	工作功耗: 363 W 待机功耗 (通讯开启): 4.3 W 待机功耗 (通讯关闭): 0.33 W	工作功耗: 363 W 待机功耗 (通讯开启): 3.7 W 待机功耗 (通讯关闭): 0.33 W		工作功耗: 356 W 待机功耗: 0.33 W	工作功耗: 363 W 待机功耗 (通讯开启): 3.7 W 待机功耗 (通讯关闭): 0.33 W	工作功耗: 356 W 待机功耗: 0.33 W
操作高度		海拔 0 到 2,286 m					
操作温度		5 至 +35°C (无结露)					
存放温度		-10 至 +60°C (无结露)					
重量		约 3.3 千克					

连接器	Computer1 或Computer端口	1	微型 D-Sub 15 针 (凹)
	Computer2 端口*1	1	微型 D-Sub 15 针 (凹)
	Video 端口	1	RCA 针状插孔
	S-Video 端口	1	微型 DIN 4 针
	Audio1 端口*1	1	立体声微型插孔
	Audio2 端口*1	1	立体声微型插孔
	Audio-L/R 端口	1	RCA 针状插孔 x 2 (左-右)
	Audio Output端口*1	1	立体声微型插孔
	Monitor Out 端口*1	1	微型 D-Sub 15 针 (凹)
	HDMI 端口*1	1	HDMI (音频仅由PCM支持)
	USB(TypeA) 端口*1*2	1	USB 连接器 (A 型)
	USB(TypeB) 端口*2	1	USB 连接器 (B 型)
	LAN 端口*3	1	RJ-45
	RS-232C端口	1	微型 D-Sub 9-针 (凸)

*1 仅适用于EB-C720XN/EB-C715X/EB-C713X/EB-C705W。

*2 支持 USB 2.0。不过，不保证 USB 端口适合于支持 USB 的所有设备。

*3 仅适用于EB-C720XN。

倾斜角度

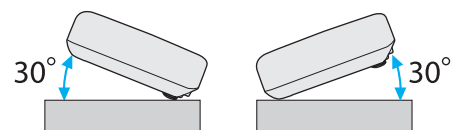

如果使用投影机时其倾斜角度超过 30°，可能会损坏投影机并造成事故。

单位: mm

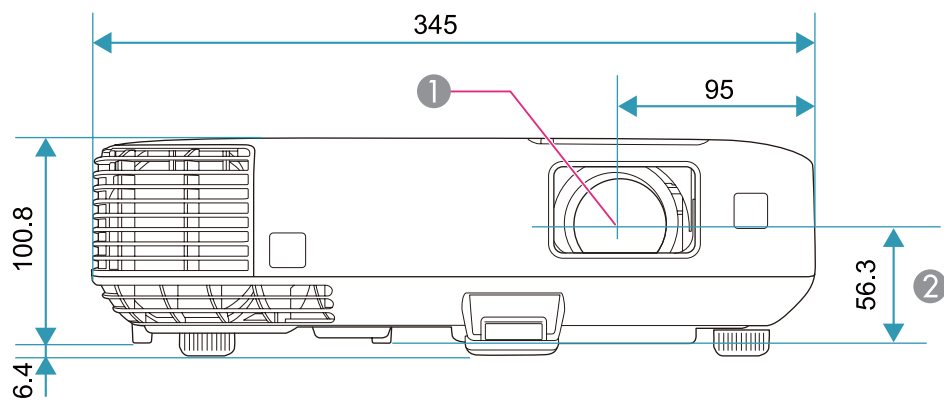

- ① 镜头中心
- ② 镜头中心到悬吊支架固定点的距离

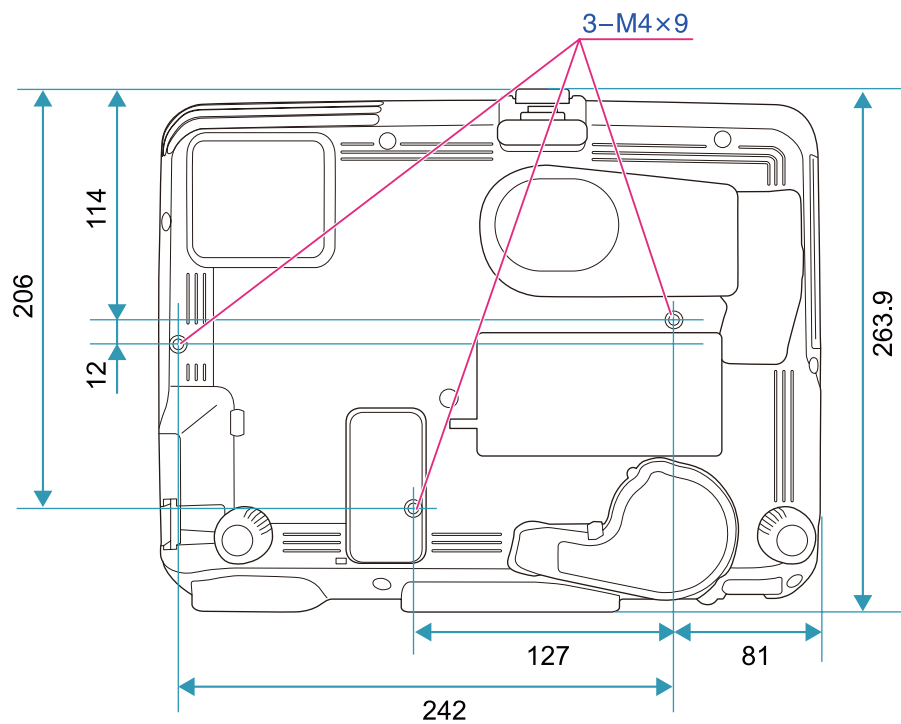

本节简要说明本指南文本中未说明的疑难术语。有关详细资料，参考其他市售的出版物。

AMX Device Discovery	AMX Device Discovery 是 AMX 开发的一项技术，可改进 AMX 控制系统，从而便于操作目标设备。Epson 已实施此协议技术，并提供了一个设定来启用此协议功能（开）。有关详细资料，请参阅 AMX 网站。 URL http://www.amx.com/
DHCP	Dynamic Host Configuration Protocol 的缩写，该协议可自动为连接到网络的设备分配一个 IP 地址。
HDCP	HDCP 是“High-bandwidth Digital Content Protection”的缩写。该技术通过对 DVI 和 HDMI 端口上发送的数字信号进行加密，从而起到防止非法复制及保护版权的作用。因为本投影机上的 HDMI 端口支持 HDCP，它可投影受 HDCP 技术保护的数字图像。但是，本投影机可能无法投影受更新版或修订版 HDCP 加密技术保护的图像。
HDTV	High-Definition Television 的缩写，指符合下列条件的高清晰度系统。 <ul style="list-style-type: none"> • 垂直分辨率为 720p 或 1080i，或者更高（p = 逐行，i = 隔行） • 屏幕的长宽比为 16:9
IP地址	用来识别连接到网络的计算机的号码。
SDTV	Standard Definition Television 的缩写，指不符合 HDTV 高清晰度电视要求的标准电视系统。
SNMP	Simple Network Management Protocol 的缩写，是用来监视和控制连接到 TCP/IP 网络的设备（如路由器和计算机）的协议。
sRGB	色彩分隔的国际标准，其制订原则是：视频设备再现的色彩能够便于计算机操作系统（OS）和互联网处理。如果连接的信号源有 sRGB 模式，将投影机和所连接的信号源都设为 sRGB。
SVGA	分辨率为 800（水平）x 600（垂直）点的屏幕尺寸标准。
SXGA	分辨率为 1,280（水平）x 1,024（垂直）点的屏幕尺寸标准。
S-视频	将视频信号分为亮度分量（Y）和颜色分量（C）的方法。
VGA	分辨率为 640（水平）x 480（垂直）点的屏幕尺寸标准。
XGA	分辨率为 1,024（水平）x 768（垂直）点的屏幕尺寸标准。
长宽比	指图像的纵长和横长的比例。水平和垂直的比率为 16:9 的屏幕（例如 HDTV 屏幕），被称为宽屏。SDTV 和常用的计算机显示器的长宽比为 4:3。
对比度	增强或削弱图像的明暗差别，可以使文字和图案显得更清晰或者变得更柔和。这种图像调节特性称为对比度调节。
分量视频	将视频信号分为亮度分量（Y）、缺蓝亮度（Cb 或 Pb）和缺红亮度（Cr 或 Pr）的方法。
复合视频	将视频信号组合成亮度分量和颜色分量以通过一根电缆进行传送的方法。
隔行	创建画面时所需的信息，从图像的顶部开始一直到底部，每隔一行进行发送。由于帧是隔行显示的，因此图像更可能会闪烁。

跟踪	从计算机输出的信号具有特定的频率。投影机的频率与该频率不一致时，图像品质就不佳。使这些信号在频率（信号中的波峰数）上相匹配的过程称为跟踪。如果跟踪不当，信号中就会出现较宽的纵向条纹。
刷新频率	显示器的发光元件在极短时间内保持相同的亮度和色彩。为此，图像必须每秒钟扫描多次以便刷新发光元件。每秒钟的刷新操作次数称为“刷新率”，以赫兹（Hz）表示。
同步	从计算机输出的信号具有特定的频率。投影机的频率与该频率不一致时，图像品质就不佳。使两者信号在相位（波峰和波谷的相对位置）上取得一致称为“同步”。信号不同步时，投影图像上就会出现闪烁、模糊不清和横向干扰。
网关地址	这是用于在根据子网掩码分割的网络（子网）之间进行通信的服务器（路由器）。
陷阱IP地址	这是在SNMP中用作错误通知目标计算机的IP地址。
逐行	投影用来每次创建一个画面的信息，以一幅显示图像。尽管扫描的行数相同，但是其图像的闪烁程度更低，原因在于和隔行系统相比，逐行的信息量提高了一倍。
子网掩码	这是一串数值，它从IP地址定义分割的网络（子网）上的网络地址所使用的每位数字。

版权所有。未经Seiko Epson Corporation的书面许可，禁止以电子、机械、影印、录制、或者其他任何形式和方式复制、贮存检索、或者传递本手册中的任何部份。Seiko Epson Corporation对用户使用此处包含的资料不承担任何知识产权保证责任；对于用户因使用此处包含的资料而造成的损失，也不承担任何责任。

如果用户或者第三方由于意外、使用不当、或者违反本机操作规程或未经授权对机器作出任何修改、检修、或者以任何形式更换本产品、或者（除美国之外）操作和维修时未能严格遵循Seiko Epson Corporation提供的操作和维修手册而使其遭受任何损坏、损失、产生任何费用或开销，Seiko Epson Corporation及其附属公司概不负责。

本指南的内容可能会变更或更新，恕不另行通知。

本出版物中使用的图例和屏幕截图可能与实际状态存在差异，仅供参考。

本产品信息如有更改，恕不另行通知。对其中涉及的描述和图像，以包装箱内实际内容为准，在中国法律法规允许的范围内，爱普生（中国）有限公司保留解释权。本产品、相关资料及光盘以针对在大陆地区销售产品的中文内容为准。英文及其他语种内容针对全球销售产品，仅供用户对照。本资料仅供参考。除中国现行法律法规规定，爱普生（中国）有限公司不承担任何由于使用本资料而造成的直接或间接损失的责任。

注意：其它信息，可查看产品本身、产品包装和其他形式的资料，包括爱普生（中国）有限公司网站：<http://www.epson.com.cn>。

制造商：精工爱普生株式会社
地址：日本东京都新宿区西新宿2-4-1
公司名称：爱普生（中国）有限公司
公司地址：中国北京市东城区金宝街89号金宝大厦7层
中国产品

对于中国大陆地区的用户

如果您在使用本产品的过程中遇到问题，可通过以下的顺序来寻求帮助：

- 1、首先可查阅产品的相关使用说明，包括产品的说明书（手册）等，以解决问题；

- 2、登陆爱普生（中国）有限公司网站（简体中文）<http://www.epson.com.cn>，查询相关信息以解决问题；
- 3、拨打爱普生（中国）有限公司的客户服务热线 400-810-9977，爱普生专业工程师将指导用户解决问题；

符号说明

Microsoft® Windows® 98 操作系统
Microsoft® Windows® Me 操作系统
Microsoft® Windows® 2000 操作系统
Microsoft® Windows® XP 操作系统
Microsoft® Windows Vista® 操作系统
Microsoft® Windows® 7 操作系统

在本说明书中，将上述操作系统分别称为“Windows 98”、“Windows Me”、“Windows 2000”、“Windows XP”、“Windows Vista”和“Windows 7”。此外，通用术语 Windows 可以指 Windows 98、Windows Me、Windows 2000、Windows XP、Windows Vista 和 Windows 7，在表示 Windows 的多个版本时省略了 Windows 符号，例如 Windows 98/Me/2000/XP/Vista。

Mac OS X 10.3.x
Mac OS X 10.4.x
Mac OS X 10.5.x
Mac OS X 10.6.x

在本说明书中，将上述操作系统分别称为“Mac OS X 10.3.9”、“Mac OS X 10.4.x”、“Mac OS X 10.5.x”和“Mac OS X 10.6.x”。此外，通用术语“Mac OS”也用来表示这些操作系统。

一般告示：

IBM、DOS/V 和 XGA 是 International Business Machines Corp 的商标或注册商标。

Macintosh、Mac、Mac OS 和 iMac 是 Apple Inc 的商标。

Microsoft、Windows、Windows NT、Windows Vista、PowerPoint 和 Windows 图标是 Microsoft Corporation 在美国和/或其他国家的商标或注册商标。

HDMI 和 High-Definition Multimedia Interface 是 HDMI Licensing LLC 的商标或注册商标。

PJLink 商标是在日本、美国及其他国家或地区用作注册或已经注册的商标。

此处使用的其他产品名称也仅供识别之用，这些名称可能是它们各自所有者的商标。Epson 不拥有这些商标的任何和所有权利。

©SEIKO EPSON CORPORATION 2011. All rights reserved.

- | | | | | | |
|-----------------|--------|-------------------|--------|-----------------|--------|
| 白板 | 40 | 后撑脚 | 12 | 如何更换灯泡 | 103 |
| 帮助功能 | 86 | 后屏幕 | 20 | 如何更换空气过滤器 | 105 |
| 饱和度 | 73 | 幻灯片放映 | 45, 48 | 软键盘 | 79 |
| 变焦环 | 10 | 基本菜单 | 80 | 色调 | 73 |
| 操作 | 78 | 计算机端口 | 12 | 上演 | 40, 45 |
| 操作温度 | 114 | 监视器显示 | 112 | 设定菜单 | 76 |
| 撑脚调节杆 | 10 | 降噪 | 75 | 十字 | 52 |
| 存放温度 | 114 | 解决问题 | 87 | 视频信号 | 75, 83 |
| 待机模式 | 78 | 静止 | 50 | 输入信号 | 75, 83 |
| 灯泡盖 | 10 | 镜头盖定时 | 78 | 鼠标光标 | 52 |
| 灯泡更换期 | 102 | 剧院 | 40 | 刷新频率 | 83 |
| 灯泡指示灯 | 87 | 距离 | 109 | 睡眠模式 | 78 |
| 灯时 | 83 | 聚焦环 | 10 | 梯形校正 | 76 |
| 电源插座 | 11 | 绝对色温 | 74 | 同步 | 74 |
| 电源开启保护 | 57 | 空气过滤器更换期 | 105 | 同步信息 | 83 |
| 电源指示灯 | 87 | 控制面板 | 13 | 投影 | 78 |
| 电子邮件地址 | 82 | 控制面板锁定 | 59, 76 | 投影机关键词 | 80 |
| 吊顶 | 20, 78 | 扩展菜单 | 77 | 投影机名称 | 80 |
| 吊架固定点 | 12 | 连续 | 49 | 投影机设置 | 61 |
| 动态 | 40 | 亮度 | 73 | 图像菜单 | 73 |
| 端口号 | 82 | 密码 | 57 | 图样 | 77 |
| 对比度 | 73 | 密码保护不干胶标签贴 | 57 | 外观 | 41, 75 |
| 分辨率 | 83 | 排气口 | 10 | 完全锁闭 | 59 |
| 高海拔模式 | 78 | 配置菜单 | 71 | 网关地址 | 81 |
| 各部件的名称和功能 | 10 | 屏幕尺寸 | 109 | 网络菜单 | 78 |
| 跟踪 | 74 | 屏幕切换时间 | 49 | 网络浏览器 | 61 |
| 更换电池 | 17 | 启动屏幕 | 77 | 网络配置 | 79 |
| 光标 | 50 | 前 | 20, 78 | 网络信息 | 79 |
| 光标形状 | 76 | 前可调撑脚 | 10 | 位置 | 74 |
| 规格 | 114 | 清洁 | 101 | 温度指示灯 | 87 |
| 过热 | 88 | 清洁空气过滤器和进风口 | 101 | 文件摄像机 | 108 |
| 耗电量 | 76 | 清洁投影机表面 | 101 | 无线鼠标功能 | 52 |
| 黑板 | 40 | 清晰度 | 73 | 显示 | 77 |
| 后 | 20, 78 | 全部重设 | 84 | 显示背景 | 77 |

- 显示设定 48
- 显示顺序 49
- 消耗品 108
- 信号菜单 74
- 信息 77
- 信息菜单 83
- 旋转图像 47
- 选购件 108
- 选择驱动器 46
- 颜色调节 74
- 颜色模式 40, 73
- 遥控 14
- 遥控接收器 10, 11
- 音量 14, 76
- 音频输入 78
- 用户按钮 76
- 用户标识 54
- 用户标识保护 57
- 用户图样 55
- 邮件通知菜单 81
- 邮件通知功能 63, 81
- 语言 78
- 源 83
- 源搜索 13, 30
- 阅读邮件 63
- 运动 40
- 照片 40
- 支持的监视器显示 112
- 直接开机 78
- 指示灯 87
- 重设菜单 83, 84
- 重设灯泡工作时间 84, 105
- 逐行 75
- 子网掩码 81
- 自动光圈 40, 74
- 自动设置 74
- 有线 LAN 菜单 81
- 自动水平/垂直梯形校正 76
- A**
- A/V静音 49
- C**
- Crestron RoomView 66
- E**
- E变焦 51
- EasyMP Monitor 61
- ESC/VP21 64
- H**
- HDMI视频范围 75
- HDMI 端口 11
- I**
- IP地址 81
- M**
- Message Broadcasting 61
- P**
- PJLink 65
- PJLink密码 80
- Q**
- Quick Corner 76
- R**
- RoomView 66
- S**
- SMTP 服务器 81
- SNMP 64
- sRGB 40
- S-Video 端口 11
- U**
- USB(TypeA) 端口 11
- USB(TypeB) 端口 12
- V**
- Video 端口 11
- W**
- Web控制 62
- Web控制密码 80
- Web 遥控 62